

---

**KLIMATIZÁČNÉ ZARIADENIE  
ILUSTRÁCIA DIAĽKOVÉHO OVLÁDAČA**



Ďakujeme Vám za zakúpenie klimatizačnej jednotky od nás. Pred použitím klimatizačnej jednotky si pozorne prečítajte túto používateľskú príručku. Túto príručku si uložte pre budúce použitie.

SLOVENSKÁ VERZIA

---

## OBSAH

Špecifikácie diaľkového ovládača.....	2
Funkčné tlačidlá .....	3
LCD indikátory diaľkového ovládača .....	5
Ako používať základné funkcie.....	6
Ako používať základné funkcie.....	12
Ako používať rozšírené funkcie .....	13

### **POZNÁMKA:**

- Dizajn tlačidiel je založený na typickom modeli a môže sa mierne líšiť od toho, ktorý ste zakúpili. Vychádza sa zo skutočného rozloženia.
- Všetky popísané funkcie sú uskutočňované jednotkou. Ak jednotka nemá túto funkciu, po stlačení príslušného tlačidla na diaľkovom ovládači nedochádza k žiadnej zodpovedajúcej operácii.
- V prípade významných rozdielov medzi „Ilustráciou diaľkového ovládača“ a „POUŽÍVATEĽSKOU PRÍRUČKOU“ v popise funkcie má prednosť popis uvedený v „POUŽÍVATEĽSKEJ PRÍRUČKE“.

## Špecifikácia diaľkového ovládača

Model	RG58N2(B2H)/BGEF
Menovité napätie	3,0V (suché batérie R03/LR03 2)
Dosah príjmu signálu	8m
Prostredie	-5°C~60°C (23°F~140°F)

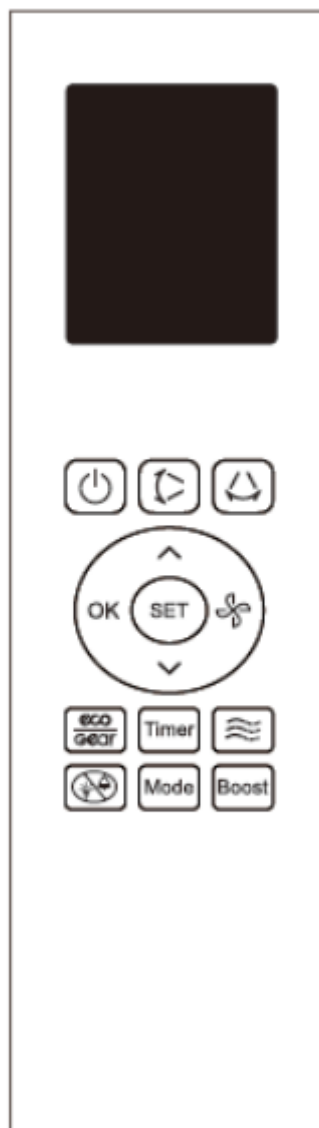

## Funkčné tlačidlá

Predtým, ako začnete používať svoju novú klimatizačnú jednotku, nezabudnite sa zoznámiť s jej diaľkovým ovládaním. Nasleduje krátky úvod k samotnému diaľkovému ovládaču. Pokyny na používanie klimatizačnej jednotky nájdete v časti **Ako používať základné funkcie** tejto príručky.

**POZNÁMKA:** Nevyberajte režim HEAT (Vykurovanie), ak zakúpené zariadenie má iba chladiacu funkciu. Režim HEAT (Vykurovanie) nie je podporovaný zariadeniami, ktorú sú vybavené len chladiacou funkciou.

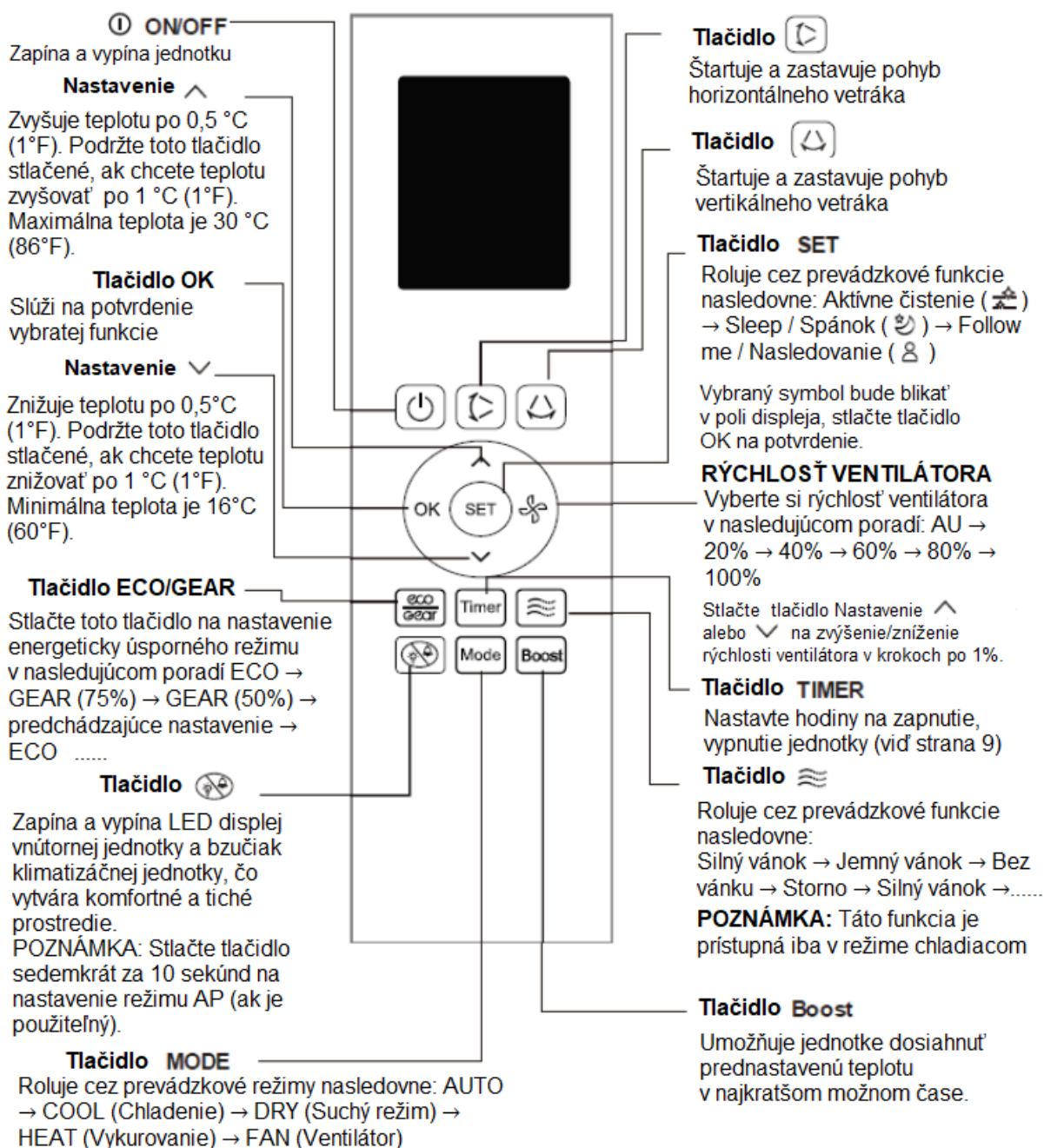

## NEISTOTA, ČO DANÁ FUNKCIA ROBI?

Prečítajte si časť **Ako používať základné funkcie** a **Ako používať rozšírené funkcie** tejto príručky pre podrobný popis, ako používať vaše klimatizačné zariadenie.

## ŠPECIÁLNA POZNÁMKA

- Vzory tlačidiel na Vašej jednotke sa môžu mierne líšiť od zobrazeného príkladu.
- Ak vnútorná jednotka nemá konkrétnu funkciu, stlačenie tlačidla funkcie na diaľkovom ovládači nebude mať žiadny účinok.

## VYBERANIE A VÝMENA BATÉRIÍ

Vložte dve batérie (voliteľné súčasti) do diaľkového ovládača pred použitím:

1. Odstráňte zadný kryt z diaľkového ovládača za účelom odkrytia priestoru pre batérie.
2. Vložte batérie a dávajte pozor, aby sa zhodovali (+) a (-) na konci batérií so symbolmi vo vnútri priehradky na batérie.
3. Nainštalujte zadný kryt.

## INŠTALÁCIA DRŽIAKA DIAĽKOVÉHO OVLÁDAČA

Diaľkový ovládač môže byť pripevnený na stenu alebo stojan pomocou držiaka diaľkového ovládača.

1. Pred inštaláciou diaľkového ovládača skontrolujte či klimatizačné zariadenie správne prijíma signály.
2. Namontujte držiak pomocou dvoch skrutiek.
3. Vložte diaľkový ovládač na držiak.



## POZNÁMKY K BATÉRII

### Pre optimálny výkon produktu:

Nemiešajte staré a nové batérie ani batérie odlišného typu.

Nenechávajte batérie v diaľkovom ovládači, ak neplánujete používať zariadenie dlhšie ako 2 mesiace.



## Likvidácia batérií

Nevhadzujte batérie do netriedeného komunálneho odpadu. Informácie o správnej likvidácii batérií nájdete v miestnych zákonoch.

## TIPY NA POUŽITIE DIAĽKOVÉHO OVLÁDANIA

- Diaľkové ovládanie sa musí použiť do 8 metrov od jednotky.
- Keď je diaľkový signál prijatý, zariadenie vydá zvukový signál.
- Závesy, iné materiály a priame slnečné žiarenie môže rušiť príjem infračerveného signálu.
- Ak sa diaľkový ovládač nebude používať dlhšie ako 2 mesiace, vyberte batérie.

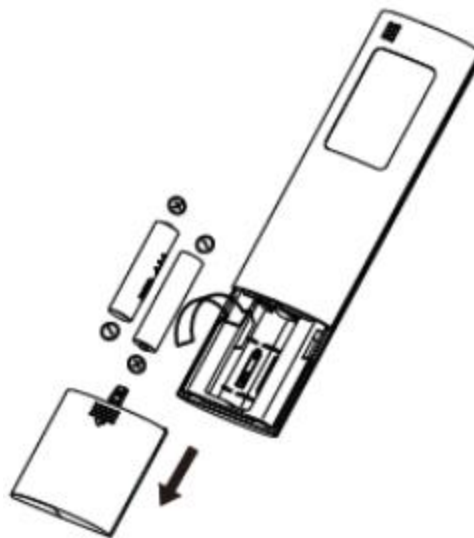

Ak chcete vložiť batérie, odstráňte zadný kryt

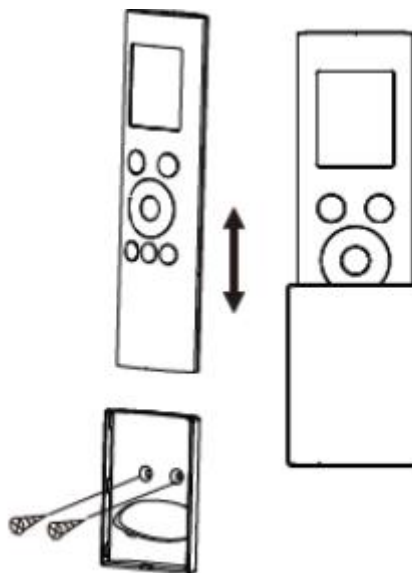

## LCD indikátory diaľkového ovládača

### Poznámka:

Všetky ukazovatele uvedené na obrázku slúžia na jasnú prezentáciu. Počas skutočnej prevádzky sa však na displeji zobrazujú iba príslušné funkčné symboly.

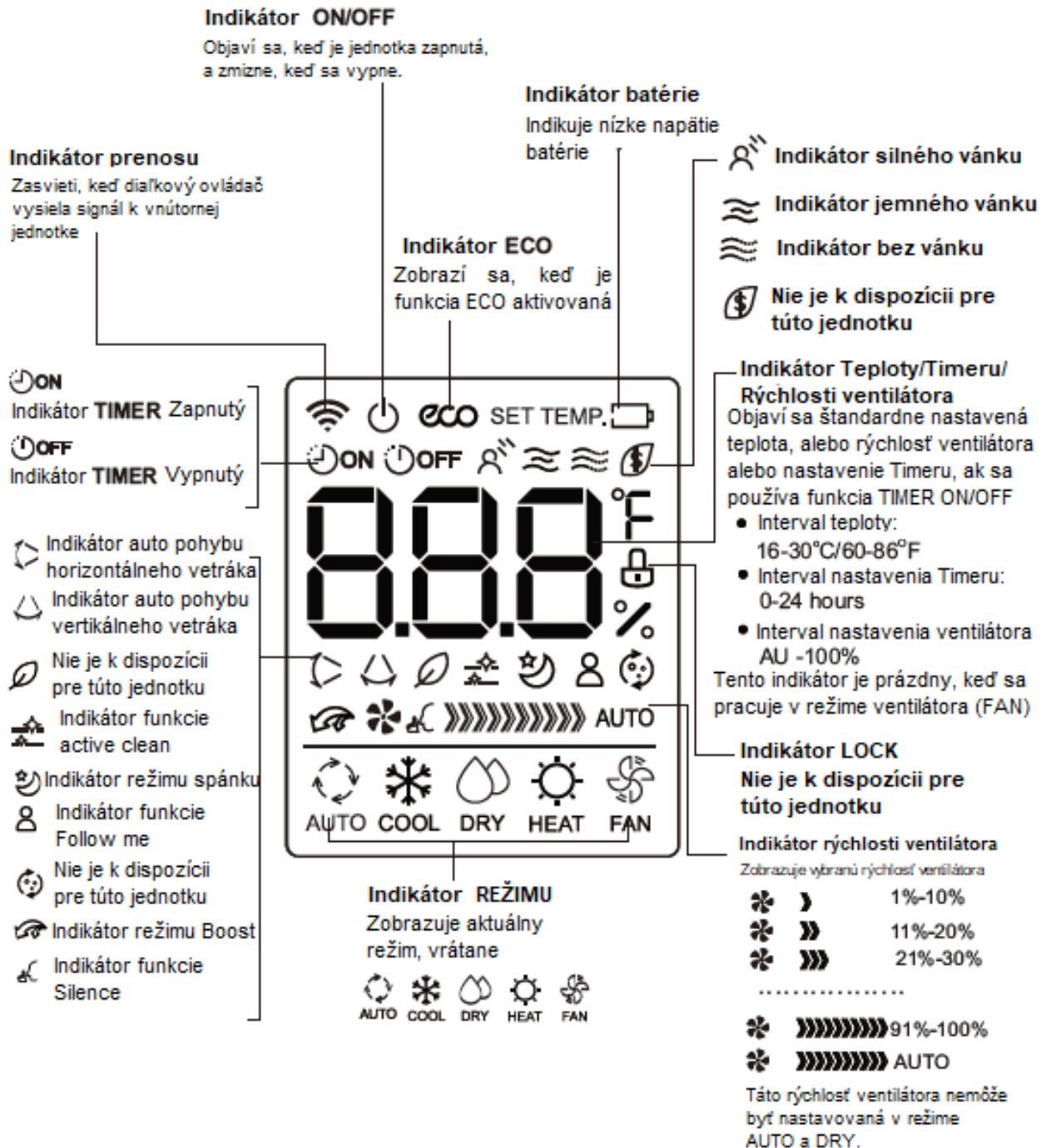

## Ako používať základné funkcie

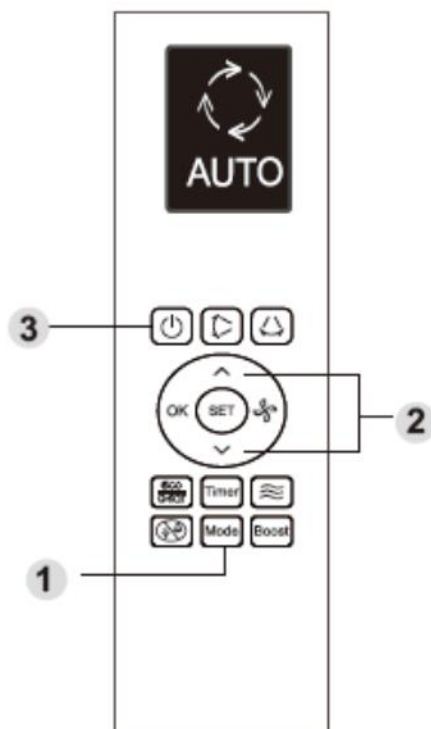

### Prevádzka COOL (Chladenie)

1. Stlačte tlačidlo MODE na výber režimu COOL (Chladenie)
2. Nastavte vami požadovanú teplotu pomocou tlačidiel Temp ^ alebo Temp v .
3. Súčasne stlačte tlačidlo FAN (Ventilátor) na nastavenie rýchlosti ventilátora v intervale Au-100% pomocou tlačidiel Temp ^ alebo Temp v .
4. Stlačte tlačidlo ON/OFF na zapnutie jednotky.

### NASTAVENIE TEPLoty

Prevádzkový teplotný rozsah pre jednotky je 16-30°C/60-86°F. Môžete zvýšiť alebo znížiť nastavenú teplotu v krokoch 0,5°C/1,0°F

### Prevádzka AUTO

V režime AUTO jednotka vyberie automaticky režim COOL, FAN, HEAT alebo DRY v závislosti na nastavenej teplote.

1. Stlačte tlačidlo MODE na výber módu AUTO
2. Nastavte vami požadovanú teplotu pomocou tlačidiel Temp ^ alebo Temp v .
3. Stlačte tlačidlo ON/OFF na zapnutie jednotky.

**POZNÁMKA:** FAN SPEED- rýchlosť ventilátora sa v móde AUTO nemôže meniť.

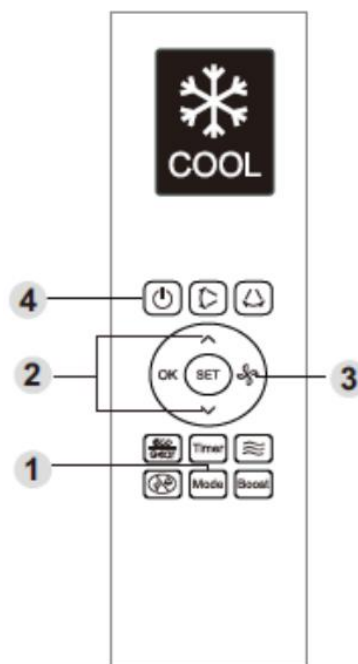

## Ako používať základné funkcie

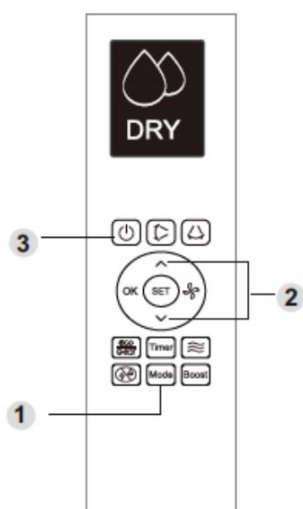

### Prevádzka DRY (suchá - odvlhčovanie)

1. Stlačte tlačidlo MODE na výber režimu DRY.
2. Nastavte vami požadovanú teplotu pomocou tlačidiel Temp  $\wedge$  alebo Temp  $\vee$ .
3. Stlačte tlačidlo ON/OFF na naštartovanie jednotky.

**POZNÁMKA:** FAN SPEED- rýchlosť ventilátora sa v móde DRY nemôže zmeniť.

### Prevádzka FAN (Ventilátor)

1. Stlačte tlačidlo MODE na výber módu FAN
2. Súčasne stlačte tlačidlo FAN na výber rýchlosti ventilátora v intervale Au-100% pomocou tlačidiel Temp  $\wedge$  alebo Temp  $\vee$ .
3. Stlačte tlačidlo ON/OFF na naštartovanie jednotky

**POZNÁMKA:** Teplotu nemôžete nastaviť v móde FAN. Výsledkom je, že LCD obrazovka vášho diaľkového ovládača nezobrazí teplotu.

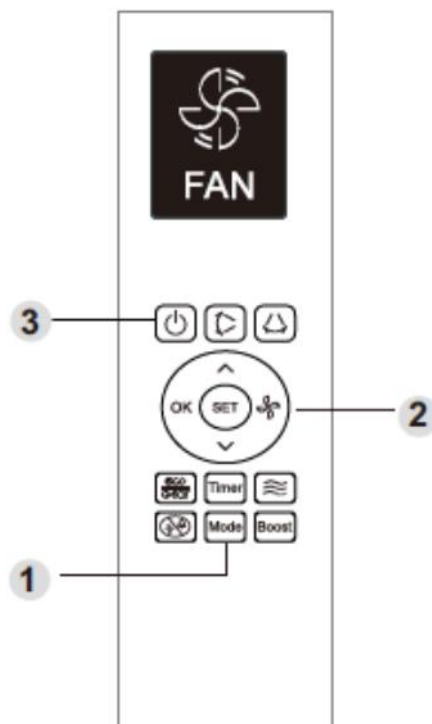



## Ako používať základné funkcie

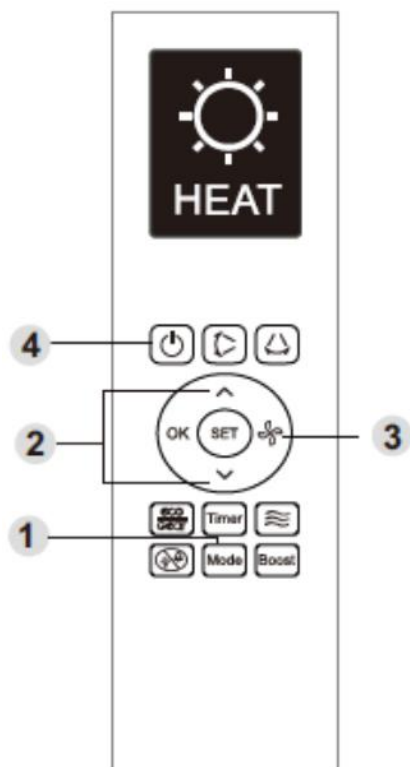

### PREVÁDZKA HEAT (VYKUROVANIE)

1. Stlačte tlačidlo MODE na výber režimu HEAT.
2. Nastavte vami požadovanú teplotu pomocou tlačidiel Temp  $\wedge$  alebo Temp  $\vee$ .
3. Stlačte tlačidlo FAN na výber rýchlosti ventilátora v intervale Au-100% pomocou súčasného stlačenia tlačidiel Temp  $\wedge$  alebo Temp  $\vee$ .
4. Stlačte tlačidlo ON/OFF na naštartovanie jednotky

**POZNÁMKA:** Keď vonkajšia teplota klesá, výkon funkcie HEAT jednotky môže byť ovplyvnený. V takýchto prípadoch odporúčame používanie tejto klimatizačnej jednotky spolu s iným vykurovacím zariadením.

### Nastavenie TIMER-u (Časovača)

Vaša klimatizačná jednotka má dve časovo závislé funkcie.

- **TIMER ON** – nastavenie počtu hodín, po ktorých sa jednotka automaticky zapne.
- **Timer OFF** - nastavenie počtu hodín, po ktorých sa jednotka automaticky vypne.

#### Funkcia TIMER ON

Funkcia TIMER ON umožňuje nastaviť periódu času, po ktorom sa jednotka automaticky zapne.

1. Stlačte tlačidlo Timer, indikátor zapnutia „ON“ a indikátor času.

**Poznámka:** Toto číslo označuje dobu po aktuálnom čase, kedy chcete zapnúť jednotku.

Napríklad: ak nastavíte TIMER ON na 2,5 hodín, „2,5h“ sa objaví na obrazovke, a jednotka sa zapne po 2,5 hodinách.

2. Stlačte tlačidlá Temp ^ alebo Temp v opakovane, aby ste nastavili čas, kedy chcete znovu zapnúť jednotku.
3. Počkajte 3 sekundy, potom sa aktivuje funkcia TIMER ON. Digitálny displej na vašom diaľkovom ovládači sa vráti na indikáciu teploty. Indikátor „ON“ zostane zapnutý a funkcia je aktivovaná.

#### Funkcia TIMER OFF

Funkcia TIMER OFF umožňuje nastaviť periódu času, po ktorom sa jednotka automaticky vypne.

1. Stlačte tlačidlo Timer, indikátor vypnutia „OFF“ a indikátor času .

**Poznámka:** Toto číslo označuje dobu po aktuálnom čase, kedy chcete vypnúť jednotku.

Napríklad: ak nastavíte TIMER OFF na 5 hodín, „5h“ sa objaví na obrazovke, a jednotka sa vypne po 5 hodinách.

2. Stlačte tlačidlá Temp ^ alebo Temp v opakovane, aby ste nastavili čas, kedy chcete vypnúť jednotku.
3. Počkajte 3 sekundy, potom sa aktivuje funkcia TIMER OFF. Digitálny displej na vašom diaľkovom ovládači sa vráti na indikáciu teploty. Indikátor „OFF“ zostane zapnutý a funkcia je aktivovaná

**POZNÁMKA:** Keď nastavíte funkciu TIMER ON alebo TIMER OFF do 10 hodín, bude čas po každom stlačení zvyšovať o 30 minút. Po viac ako 10 hodinách a až do 24 sa zvýši o 1 hodinové prírastky. Časovač vráti na nulu po 24 hodinách.

Obidve funkcie môžete vypnúť nastavením časovača na „0,0 h“.

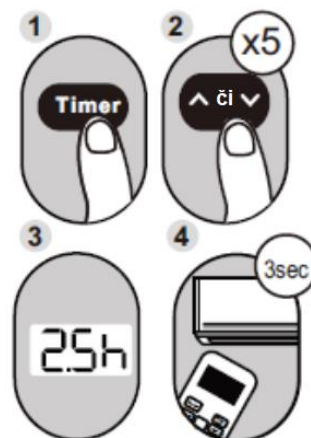

**Príklad:** Nastavenie jednotky na zapnutie po 2,5 hodinách.

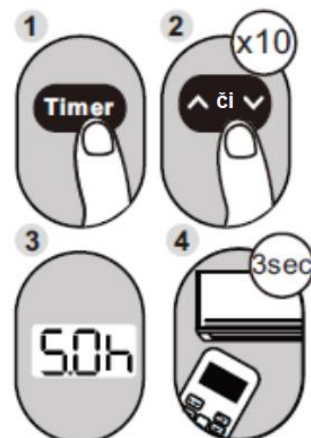

**Príklad:** Nastavenie jednotky na vypnutie po 5 hodinách.

## Súčasn $\acute{e}$ nastavenie TIMER ON aj TIMER OFF (načasovan $\acute{e}$ ho zapnutia aj vypnutia)

Majte na pam $\acute{a}$ ti, že časov $\acute{e}$  obdobia, ktor $\acute{e}$  ste nastavili pre obe funkcie, sa vz $\acute{a}$ huj $\acute{u}$  na hodiny po aktu $\acute{a}$ lnom  $\acute{c}$ ase. Napr $\acute{i}$ klad povedzme, že aktu $\acute{a}$ lny  $\acute{c}$ as je 13:00 a chcete, aby sa jednotka automaticky zapla o 19:00. Chcete, aby fungovala 2 hodiny, potom sa automaticky vypla o 21:00.

Vykonajte nasledovn $\acute{e}$  kroky:

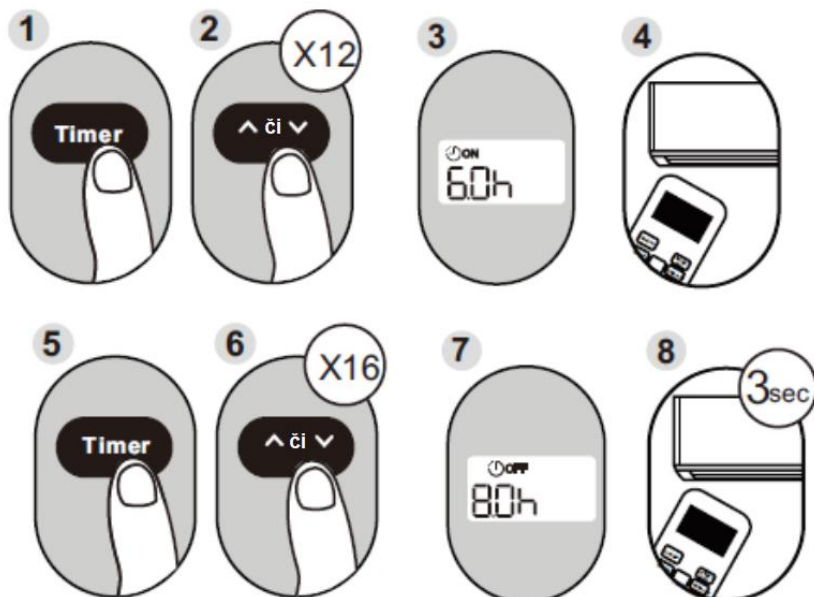

**Pr $\acute{i}$ klad:** Nastavenie jednotky na zapnutie po 6 hodin $\acute{a}$ ch, prev $\acute{a}$ dzka po dobu 2 hod $\acute{i}$ n, potom vypnutie (pozri obr $\acute{a}$ zok ni $\acute{z}$ šie)

### Displej dia $\acute{l}$ kov $\acute{e}$ ho ovl $\acute{a}$ dača

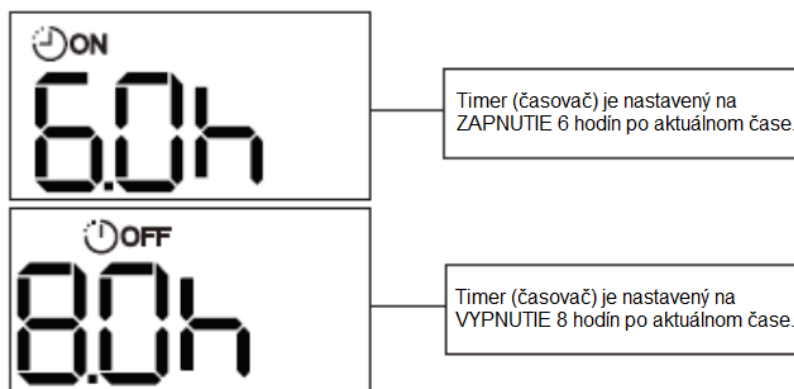

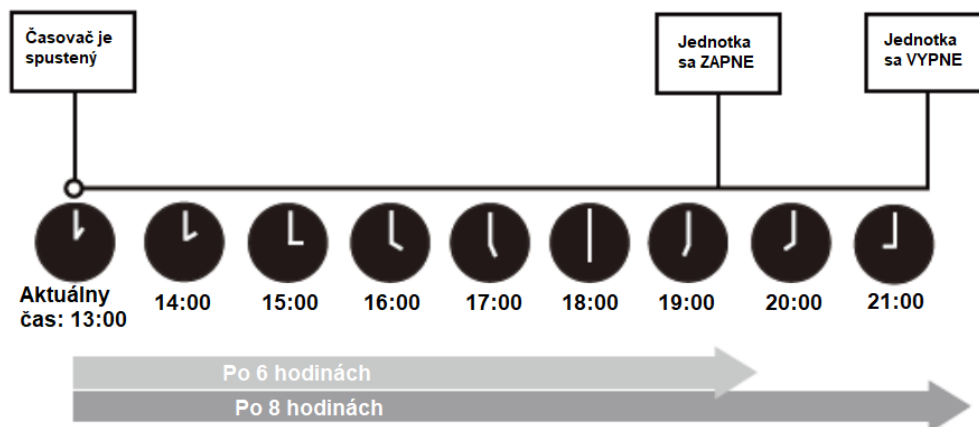

## **POZNÁMKA:**

Zariadenie by mohlo byť v súlade s miestnymi národnými predpismi:



- V Kanade by mala byť v súlade s normami CAN ICES-3(B)/NMB-3(B).
- V USA je toto zariadenie v súlade s časťou 15 pravidiel FCC. Prevádzka podlieha týmto dvom podmienkam:
  - (1) Toto zariadenie nesmie spôsobovať škodlivú interferenciu a
  - (2) toto zariadenie musí akceptovať akékoľvek prijaté interferencie, vrátane interferencií, ktoré môžu spôsobiť neželanú prevádzku.



Toto zariadenie bolo testované a bolo zistené, že vyhovuje obmedzeniam pre digitálne zariadenia triedy B podľa časti 15 pravidiel FCC. Tieto limity sú navrhnuté tak, aby poskytovali primeranú ochranu pred škodlivým rušením pri inštalácii v domácnosti.

Toto zariadenie vytvára, používa a môže vyžarovať vysokofrekvenčnú energiu, a ak nie je nainštalované a používané v súlade s pokynmi, môže spôsobiť škodlivé rušenie rádiových komunikácií. Neexistuje však žiadna záruka, že k rušeniu nedôjde pri konkrétnej inštalácii. Ak toto zariadenie spôsobuje škodlivé rušenie rozhlasového alebo televízneho príjmu, čo je možné zistiť vypnutím a zapnutím zariadenia a používateľovi sa odporúča, aby sa pokúsil napraviť rušenie jedným alebo viacerými z nasledujúcich opatrení:

- Nasmerujte alebo premiestnite prijímaciu anténu.
- Zväčšite vzdialenosť medzi zariadením a prijímačom.
- Pripojte zariadenie do zásuvky v inom obvode, ako je obvod, ku ktorému je pripojený prijímač.
- Požiadajte o pomoc predajcu alebo skúseného rádio/TV technika.
- Zmeny alebo úpravy neschválené stranou zodpovednou za súlad s predpismi by mohli viesť k zrušeniu oprávnenia používateľa na prevádzkovanie zariadenia.

## Ako používať základné funkcie

- Stlačením tlačidla SET vstúpite do funkcie potom stlačte tlačidlo SET alebo Temp  alebo Temp  tlačidlo pre výber požadovanej funkcie.
- Zvolený symbol bude na displeji blikať, potvrdíte stlačením tlačidla OK.
- Ak chcete zrušiť vybratú funkciu, vykonajte rovnaké postupy ako vyššie.
- Stlačením tlačidla SET sa posúvate operácie funkcií nasledovne:

Aktívne čistenie () , Spánok () , Nasleduj ma () .

### Funkcia aktívneho čistenia ()

- Táto funkcia sa používa na čistenie výparníka klimatizačnej jednotky, aby sa zabránilo zamrznutiu.
- Keď je táto funkcia zapnutá, na displeji vnútornej jednotky sa objaví CL a po 20 až 45 minútach sa jednotka automaticky vypne a zruší sa funkcia aktívneho čistenia.

### Funkcia SLEEP (Spánok) ()

Funkcia SLEEP sa používa na zníženie spotreby energie počas spánku (ak nepotrebujete to isté nastavenie teploty, aby ste sa cítili komfortne). Túto funkciu je možné aktivovať iba pomocou diaľkového ovládača.

Podrobnosti nájdete v POUŽÍVATEĽSKEJ PRÍRUČKE.

**Poznámka:** Funkcia SLEEP nie je možná v móde FAN alebo DRY.

### Funkcia FOLLOW ME () (voliteľná)

Funkcia FOLLOW ME umožňuje diaľkovému ovládaču meranie teploty v jeho aktuálnej polohe a poslať tento signál do klimatizačného zariadenia každé 3 minúty.

Ak používate režimy AUTO, COOL alebo HEAT, meranie okolitej teploty z diaľkového ovládača (namiesto vnútornej jednotky) umožňuje klimatizačnému zariadeniu optimalizovať teplotu okolo vás a zaistiť pre Vás maximálne pohodlie.

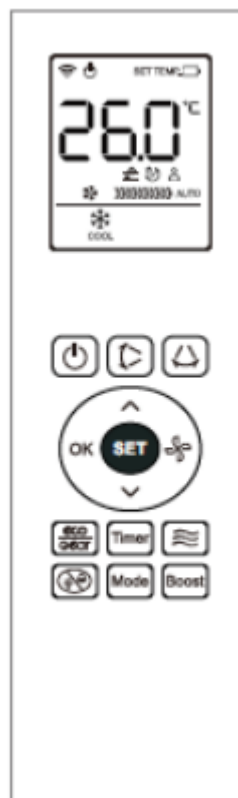

## Ako používať rozšírené funkcie

### Funkcia ECO / GEAR ( )

**POZNÁMKA:** Táto funkcia je k dispozícii iba v režime COOL

- Stlačením tlačidla ECO/GEAR zadajte energeticky efektívny režim v nasledovnom poradí: **ECO** → **GEAR (75%)** → **GEAR (50%)** → **Predchádzajúce nastavenie režimu** → \* **ECO** → .....

#### Prevádzka ECO:

- V režime chladenia stlačte toto tlačidlo, diaľkový ovládač nastaví teplotu automaticky na 24°C, rýchlosť ventilátora na Auto na šetrenie energie (ale iba ak je nastavená teplota menej ako 24°C). Ak je nastavená teplota nad 24°C, stlačte tlačidlo ECO, rýchlosť ventilátora sa zmení na Auto, nastavenie teploty zostane nezmenené.



#### POZNÁMKA:

- Stlačenie tlačidla ON/OFF, zmena alebo nastavenie teploty na menej ako 24°C zastaví prevádzku ECO.
- V režime ECO nastavená teplota by mala byť 24°C alebo vyššia, môže to mať za následok nedostatočné chladenie. Ak sa cítite nepohodlne, opätovným stlačením tlačidla ECO ju vypnete.

#### Prevádzka GEAR:

- Stlačením tohto tlačidla vstúpíte do energeticky efektívneho režimu v nasledujúcom poradí:  
75% (spotreba elektrickej energie až do 75%)  
↓  
50% (spotreba elektrickej energie až do 50%)  
↓  
režim podľa predchádzajúceho nastavenia
- Táto funkcia je k dispozícii iba v režime COOL
- V prevádzke GEAR sa na displeji diaľkového ovládača striedavo zobrazí spotreba elektrickej energie a nastavenie teploty.

#### Tlačidlo TEMP:

Stlačenie a podržanie tlačidiel  a  spolu na 3 sekundy bude striedať zobrazenie teploty medzi stupnicou °C a °F.



## Ako používať rozšírené funkcie

### Funkcia FP

Ak klimatizačné zariadenie pracuje vo vyhrievacom režime s nastavenou teplotou 16°C (60°F), stlačenie tlačidla  dvakrát za dve sekundy aktivujete zahrievanie na 8°C (46°F). Displej vnútornej jednotky zobrazuje „FP“.

Pre niektoré jednotky môžete stlačením tohto tlačidla aktivovať 12°C vykurovacie funkcie, pozri časť „Príručka používateľa“ klimatizačného zariadenia.

### Funkcia SILENCE (ticho)

**Podržte stlačené tlačidlo rýchlosti ventilátora () 2 sekundy na aktiváciu / zrušenie tichého režimu. Kvôli nízkočfrekvenčnej prevádzke kompresora to môže mať za následok nedostatočnú kapacitu chladenia a kúrenia (platí len pre klimatizačné zariadenia s funkciou Silent).**

### Funkcia Boost (Zosilnenie) ()

Aktivácia funkcie Boost znamená, že jednotka bude pracovať extra tvrdo pre dosiahnutie Vašej aktuálnej teploty v čo najkratšom možnom čase.

- Ak vyberiete funkciu Boost v móde COOL, jednotka vyfúkne studený vzduch s najsilnejším nastavením vetra, aby sa proces ochladenia spustil čo najrýchlejšie.
- Ak vyberiete funkciu Boost v režime HEAT, jednotka bude fúkať horúci vzduch s najsilnejším nastavením vetra, aby sa spustil proces vykurovania.

### Tlačidlo Swing (kývanie) ()

Používa sa na zastavenie alebo spustenie vertikálneho pohybu vetráka a na nastavenie požadovaného smeru prúdenia vzduchu doľava/doprava. Poloha vertikálneho vetráka sa mení pri každom stlačení o 6 stupňov. Ak tlačíte dlhšie ako 2 sekundy, aktivuje sa funkcia vertikálneho žalúziového vetráka s automatickým otáčaním.

### Tlačidlo Swing (kývanie) ()

Používa sa na zastavenie alebo spustenie horizontálneho pohybu vetráka alebo nastavenie požadovaného smeru prúdenia vzduchu nahor/nadol. Poloha vetráka sa mení pri každom stlačení o 6 stupňov. Ak tlačíte dlhšie ako 2 sekundy, vetrák sa bude automaticky otáčať nahor a nadol.

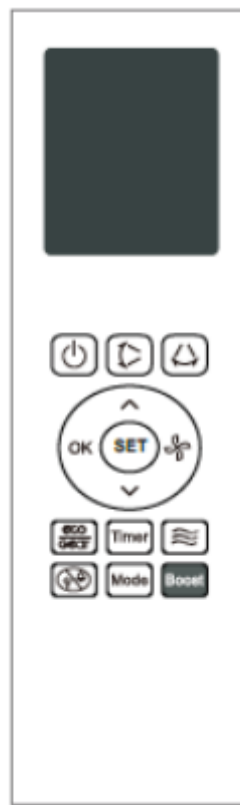

### **POZNÁMKA:**

Keď je jednotka vypnutá, stlačte a držte spolu tlačidlá MODE a  na jednu sekundu, žalúzia sa týmto nastavuje na určitý uhol, čo umožňuje veľmi pohodlné čistenie.

Stlačte a podržte spolu tlačidlá Mode a  jednu sekundu na resetovanie vetráka.

Dizajn a technické údaje sa môžu z dôvodu vylepšenia produktu zmeniť bez predchádzajúceho upozornenia. Podrobnosti Vám poskytne obchodná agentúra alebo výrobca.

SLOVENSKÁ VERZIA