

**MANUÁL K DIAĽKOVÉMU
OVLÁDAČU KLIMATIZÁCIE**

OASIS PLUS

Dizajn a špecifikácie sa môžu zmeniť bez predchádzajúceho upozornenia pre účely vylepšenia produktu. Pre viac informácií sa obráťte na predajcu alebo výrobcu.

CR206-RG66B3(2H)
16117000001214
20170626

Ďakujeme, že ste si zakúpili našu klimatizáciu. Pred použitím klimatizácie si prosím dôkladne prečítajte tento používateľský manuál. Manuál si uchovajte pre prípad potreby.

OBSAH

Špecifikácie diaľkového ovládača.....	1
Tlačidlá ovládania	2
Narábanie s diaľkovým ovládačom	4
Ukazovatele na LCD displeji	5
Ako používať základné funkcie.....	6
Ako používať pokročilé funkcie	13

Špecifikácie diaľkového ovládača

Model	RG66B3(2H)/BGEF , RG66B4(2H)/BGEF
Menovité napätie	3.0V(Suché batérie R03/LR03x2)
Dosah signálu	8m
Prevádzková teplota	-5°C~60°C(23°F~140°F)

POZNÁMKA:

- Dizajn tlačidiel je založený na typickom modeli a môže sa odlišovať od modelu, ktorý ste si zakúpili, , riadte sa vaším modelom.
- Zariadenie zvláda všetky popisované funkcie. Ak zariadenie túto funkciu nemá, tlačidlo nespustí žiadnu funkciu tlačidlo na diaľkovom ovládači.
- V prípade, značných rozdielov v popise jednotlivých funkcií medzi ilustráciami na diaľkovom ovládači a, UŽÍVATEĽSKÝM MANUÁLOM na opise funkcie, opis UŽÍVATEĽSKÉHO MANUÁLU má prednosť.

Tlačidlá ovládania

Predtým ako klimatizáciu začnete používať sa prosím uistite, že ste sa oboznámili s jej diaľkovým ovládačom. Nasledujúca časť predstavuje stručné zoznamenie sa s diaľkovým ovládačom. Pre pokyny na používanie klimatizácie prosím prejdite do časti **Ako používať základné/pokročilé funkcie** v tomto manuále.

POZNÁMKA : Prosím nevyberajte režim HEAT, pokiaľ ste si zakúpili klimatizáciu určenú iba na chladenie. Režim ohrievania nie je podporovaný zariadeniami určenými výlučne na chladenie.

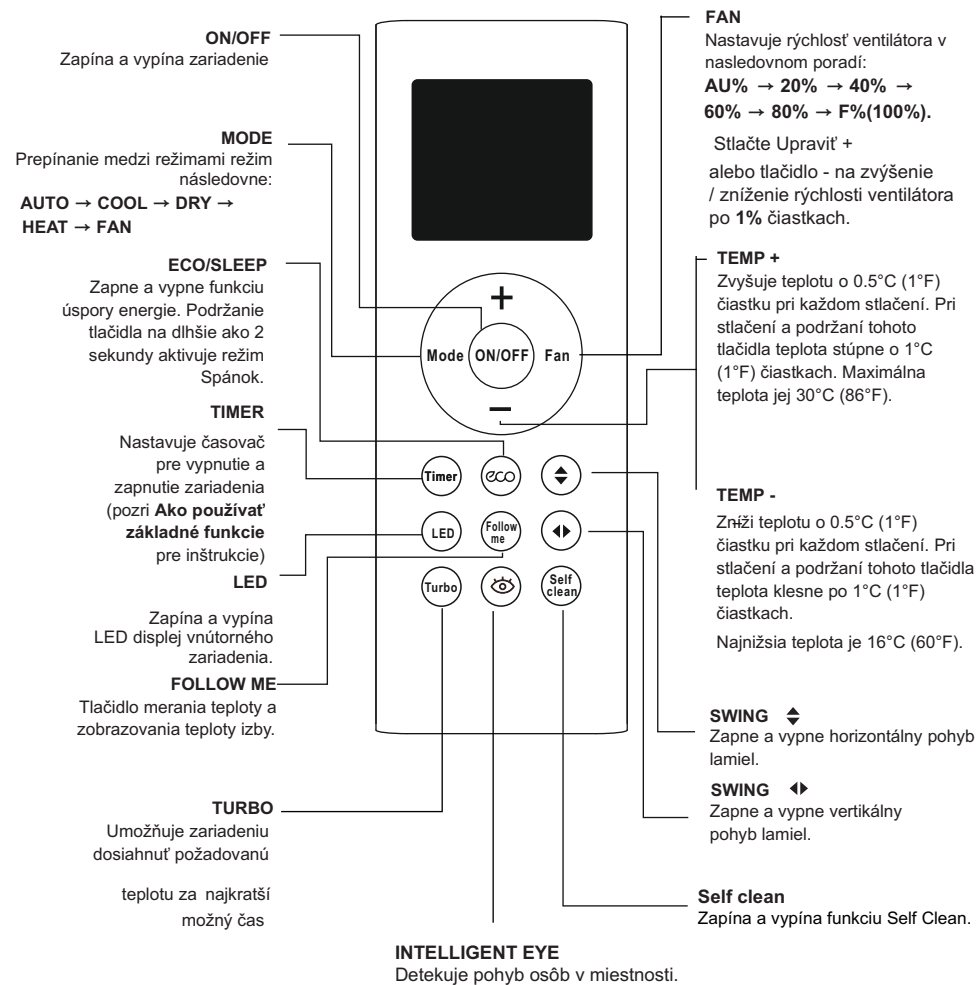

Model: RG66B3(2H)/BGEF

Tlačidlá ovládania

Predtým ako klimatizáciu začnete používať sa prosím uistite, že ste sa oboznámili s jej diaľkovým ovládačom. Nasledujúca časť predstavuje stručné zoznamenie sa s diaľkovým ovládačom. Pre pokyny na používanie klimatizácie prosím prejdite do časti **Ako používať základné/pokročilé funkcie** v tomto manuále.

POZNÁMKA : Prosím nevyberajte režim HEAT, pokiaľ ste si zakúpili klimatizáciu určenú iba na chladenie. Režim ohrievania nie je podporovaný zariadeniami určenými výlučne na chladenie.

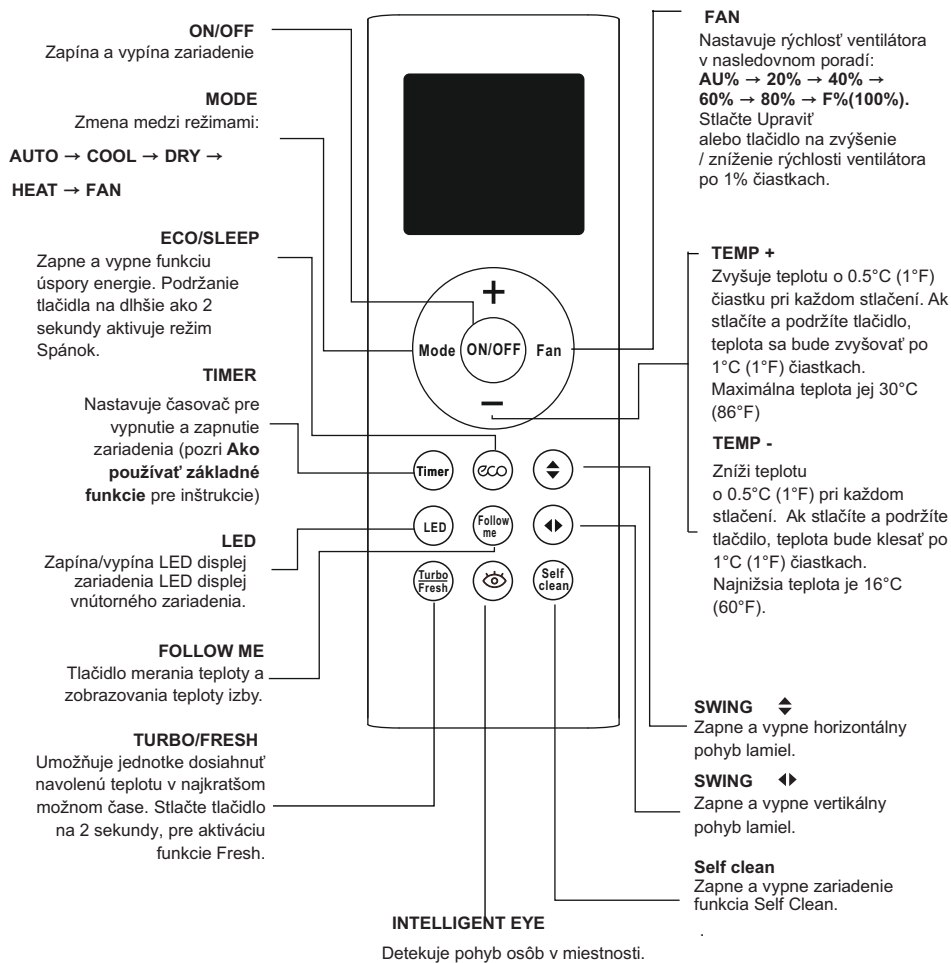

Model: RG66B4(2H)/BGEF

3

NARÁBANIE S DIALĽKOVÝM OVLÁDAČOM

NEVIETE, ČO DANÁ FUNKCIA ROBÍ?

Prejdite na časť **Ako ovládať základné funkcie** a **Ako ovládať pokročilé funkcie** v tomto manuáli pre detailný postup pri používaní vašej klimatizácie.

UPOZORNENIE

- Tlačidlá na vašej jednotke sa môžu odlišovať od tých vyobrazených.
- Ak vnútorné zariadenie nemá niektorú z funkcií, stlačenie tlačidla pre danú funkciu na diaľkovom ovládači nebude viesť k žiadnemu efektu.

VKLADANIE A VYBERANIE BATÉRIÍ

K vášmu klimatizačnému zariadeniu sú priložené dve AAA batérie. Pred použitím vložte batérie do diaľkového ovládača:

1. Otvorte zadný kryt diaľkového ovládača, pod ktorým nájdete priehradku na batérie.
2. Vložte batérie, dbajte na správne umiestnenie (+) a (-) koncov batérií podľa symbolov, ktoré nájdete vo vnútri priehradky.
3. Nasadte zadný kryt.

PRICHYTENIE DRŽIAKA DIALĽKOVÉHO OVLÁDAČA

Diaľkový ovládač môže byť prichytený k stene alebo stojanu pomocou držiaka (doplnkový produkt, nie je súčasťou balenia zariadenia).

1. Pred inštaláciou diaľkového ovládača sa uistite, že klimatizácia správne prijíma signál.
2. Prichyťte držiak pomocou dvoch skrutiek.
3. Vložte diaľkový ovládač do držiaka.

POZNÁMKY K BATÉRIÁM

Pre optimálny výkon:

- Nemiešajte staré a nové batérie, alebo iné typy batérií
- Nenechávajte batérie v diaľkovom ovládači, ak plánujete zariadenie nepoužívať viac ako 2 mesiace.



LIKVIDÁCIA BATÉRIÍ

Nevhadzujte batérie netriedeného odpadu. Riadte sa miestnymi pokynmi a nariadeniami pre správnu likvidáciu batérií.

TIPY NA POUŽÍVANIE DIALĽKOVÉHO OVLÁDAČA

- Diaľkový ovládač má dosah 8 metrov od zariadenia.
- Keď zariadenie zachytí signál, vydá zvukový signál.
- Záclony, iné materiály a tiež priame slnečné žiarenie môžu mať vplyv na infračervený prijímač signálu.
- Odstráňte batérie ak diaľkový ovládač dlhšie ako 2 mesiace.

Diaľkový ovládač udržiavajte mimo styku s tekutinami.

• Ak iné elektrické zariadenia reagujú na diaľkový ovládač, tieto zariadenia presuňte, alebo sa poraďte s vaším predajcom.

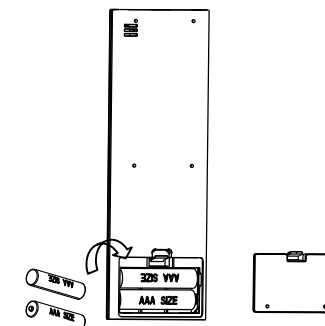

Pre vloženie batérií odstráňte zadný kryt.

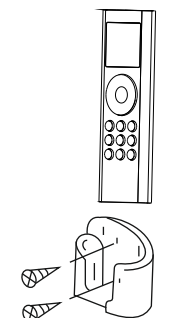

Vložte diaľkový ovládač do držiaka.

4

Ukazovatele LCD displeja ovládača

Informácie sú zobrazované v prípade, že má diaľkový ovládač dostatok batérie.

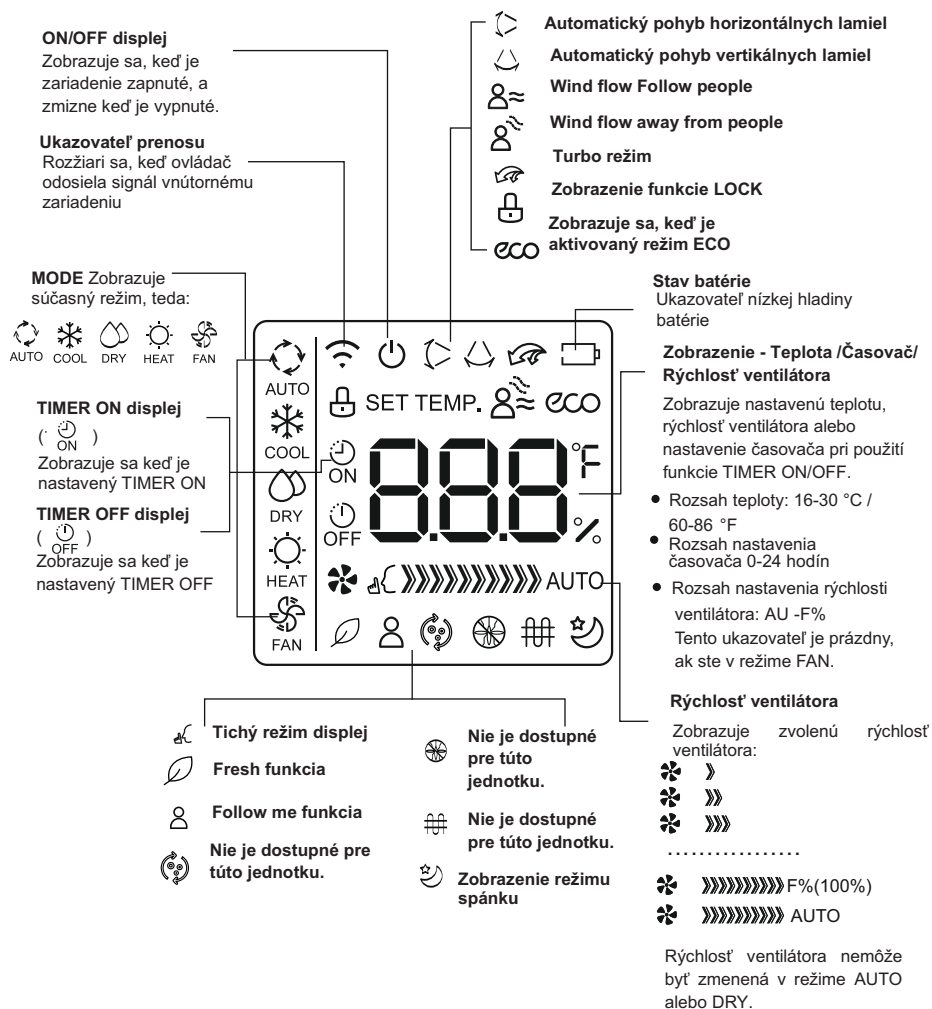

POZNÁMKA:

Všetky ukazovatele na obrázku majú ilustračný charakter. Počas používania sú však na displeji vyobrazené iba niektoré symboly a znaky.

Ako používať základné funkcie

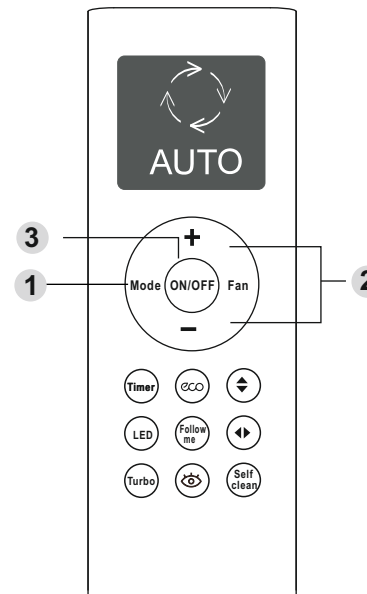

Režim COOL

1. Stlačte tlačidlo **MODE** pre vybratie **COOL** režimu.
2. Nastavte požadovanú teplotu pomocou **Temp +** alebo **Temp -** tlačidla.
3. Stlačte **FAN** tlačidlo pre zvolenie rýchlosti ventilátora v rozsahu Au%-F%, spolu s tlačidlom **Temp +** alebo **Temp -**
4. Pre spustenie zariadenia stlačte tlačidlo **ON/OFF**

NASTAVENIE TEPLoty

Prevádzková teplota zariadení je 16-30°C / 60-86°F. Teplotu môžete zvyšovať alebo znižovať po 0.5°C / 1°F čiastkach.

Režim AUTO

V režime **AUTO** zariadenie automaticky nastavi režim COOL, FAN, HEAT alebo DRY na základe nastavenej teploty.

1. Stlačte tlačidlo **MODE** pre zvolenie režimu Auto.
2. Nastavte požadovanú teplotu pomocou tlačidla

Temp + alebo Temp -

3. Pre spustenie zariadenia stlačte tlačidlo **ON/OFF**.

POZNÁMKA: FAN SPEED nemôže byť nastavené v automatickom režime.

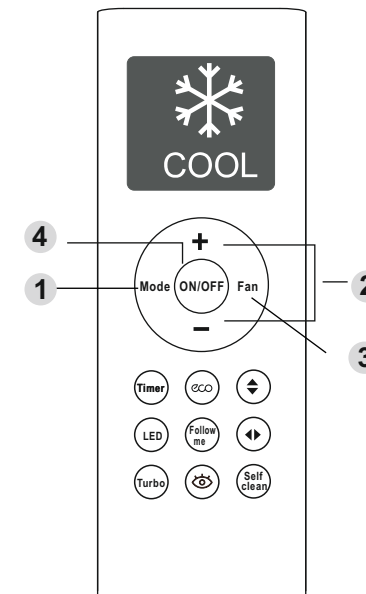

Ako používať základné funkcie

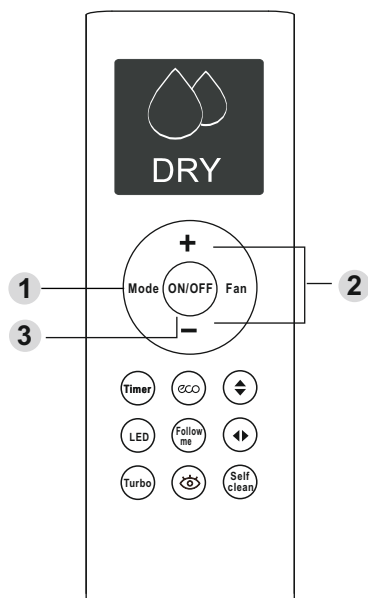

Režim DRY (vysušenie)

1. Stlačte **MODE** tlačidlo pre zvolenie **DRY** MODE.
2. Nastavte požadovanú teplotu pomocou tlačidla **Temp +** alebo **Temp -**.
3. Pre spustenie zariadenia stlačte tlačidlo **ON/OFF**.

POZNÁMKA: FAN SPEED nemôže byť zmenená v režime DRY.

FAN nastavenia

1. Stlačte **MODE** tlačidlo na zvolenie režimu FAN.
2. Stlačte **FAN** tlačidlo pre zvolenie rýchlosti ventilátora v rozsahu Au%-F%, spolu s tlačidlom **Temp +** alebo **Temp -**.
3. Pre spustenie zariadenia stlačte tlačidlo **ON/OFF**.

POZNÁMKA: V režime FAN nemôžete nastaviť teplotu. Vtedy váš diaľkový ovládač nezobrazí na LCD displeji teplotu.

Ako používať základné funkcie

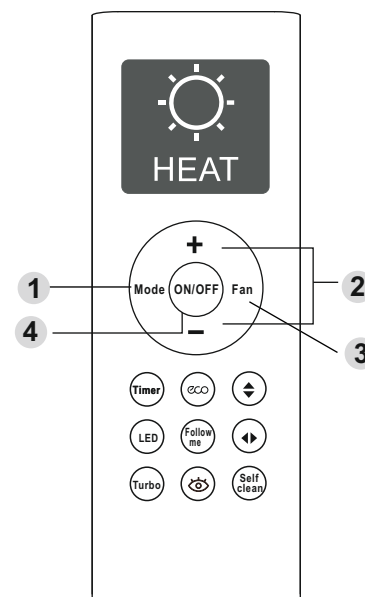



Režim HEAT

1. Stlačte **MODE** tlačidlo pre vybratie **HEAT** režim
2. Nastavte požadovanú teplotu pomocou **Temp +** alebo **Temp -** tlačidla.
3. Stlačte **FAN** tlačidlo pre zvolenie rýchlosti ventilátora v rozsahu Au%-F%, spolu s tlačidlom **Temp +** alebo **Temp -**.
4. Pre spustenie zariadenia stlačte tlačidlo **ON/OFF**.

POZNÁMKA: Ak dôjde k poklesu vonkajšej teploty, môže to mať vplyv na výkon vášho zariadenia v režime HEAT. V takom prípade doporučujeme používať klimatizáciu spolu s inými vykurovacími telesami.

Nastaviť uhol prúdenia vzduchu

Keď je zariadenie zapnuté, stlačte tlačidlo swing  na zapnutie lamiel. Každým stlačením tlačidla sa poloha lamely zmení o 6°. Tlačidlo stláčajte, kým nedosiahnete požadovaný smer prúdenia vzduchu. Ak podržíte tlačidlo dlhšie ako 2 sekundy, lamely sa budú pohybovať kontinuálne nahor a nadol.

Keď je zariadenie zapnuté, stlačte tlačidlo swing  na zapnutie lamiel. Každým stlačením tlačidla sa poloha lamely zmení o 6°. Tlačidlo stláčajte, kým nedosiahnete požadovaný smer prúdenia vzduchu. Ak podržíte tlačidlo dlhšie ako 2 sekundy, lamely sa budú pohybovať kontinuálne doľava a doprava.



Nastavenie funkcie TIMER

Vaša klimatizácia má dve možnosti nastavenia časovača.

- **TIMER ON**- nastavuje trvanie času, po ktorom sa vaše zariadenie automaticky zapne.
- **TIMER OFF**- nastavuje trvanie času, po ktorom sa vaše zariadenie automaticky vypne.

Funkcia TIMER ON

Funkcia **TIMER ON** vám umožňuje nastaviť čas, po ktorom sa vaše zariadenie zapne, napríklad keď sa vrátite z práce domov.

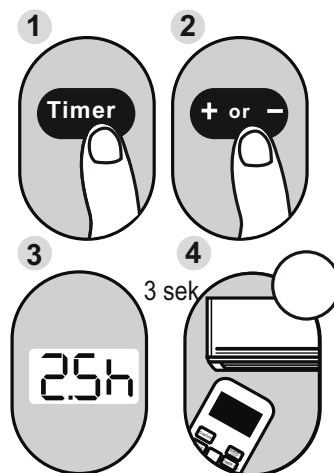

1. Stlačte tlačidlo **Timer**, ukazovateľ Timer on indikátor „“ sa zobrazí a začne blikať. Automaticky, sa na displeji zobrazí váš posledný nastavený čas a "h" (hodiny).
POZNÁMKA: Toto číslo ukazuje časový úsek od súčasnosti, po ktorom chcete, aby sa zariadenie zaplo. Napríklad, ak nastavíte **TIMER ON** na 2.5 hodín, " 2.5h " sa zobrazí na Obrazovka, a zariadenie sa zapne o 2.5 hodiny.
2. Stlačte tlačidlo **Temp +** alebo **Temp -** opakovane pre nastavenie času, kedy chcete, aby sa zariadenie zaplo.
3. Počkajte 3 sekundy, potom bude aktivovaná funkcia **TIMER ON**. Displej na vašom diaľkovom ovládači sa následne vráti do režimu zobrazovania teploty. Ukazovateľ "  " ostáva zapnutý a funkcia je aktivovaná.



Príklad: Nastavenie zapnutia zariadenia o 2,5 hodiny.

Funkcia TIMER ON

Funkcia **TIMER OFF** vám umožňuje nastaviť čas, po ktorom sa vaše zariadenie vypne, napríklad po zobudení.

1. Stlačte **Timer** tlačidlo, ukazovateľ Timer off "  " sa zobrazí a bliká. Automaticky, sa na displeji zobrazí váš posledný nastavený čas a "h" (hodiny).
POZNÁMKA: Toto číslo ukazuje časový úsek od súčasnosti, po ktorom chcete, aby sa zariadenie vyplo. Napríklad, ak nastavíte **TIMER OFF** na 5 hodín, " 5 h " sa zobrazí na displej a zariadenie sa vypne o 5 hodín.
2. Opakovane stlačte **Temp +** alebo **Temp -** tlačidlo pre nastavenie času, kedy chcete aby sa zariadenie vyplo.
3. Počkajte 3 sekundy, potom bude aktivovaná funkcia **TIMER OFF**. Displej na vašom diaľkovom ovládači sa potom vráti návrat do režimu zobrazovania teploty. Ukazovateľ "  " ostáva zapnutý a táto funkcia je aktivovaná.

POZNÁMKA: Keď nastavujete funkcie **TIMER ON** a **TIMER OFF** na čas kratší ako 10 hodín, každým stlačením sa čas bude predlžovať o 30 minút. Po nastavení na čas dlhší ako 10 hodín znamená jedno stlačenie 1 hodinu. Časovač sa vráti na nulu po 24 hodinách. Obe funkcie môžete vypnúť nastavením časovača na " 0.0h".

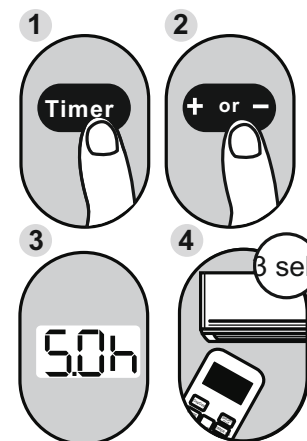

Príklad: Nastavenie vypnutia zariadenia o 5 hodín

Nastavenie TIMER ON a TIMER OFF naraz.

Pamätajte, že čas ktorý nastavíte pre obe funkcie sa počíta vzhľadom na čas v okamihu nastavovania. Napríklad, povedzme že je 13:00 a chcete, aby sa zariadenie automaticky zaplo o 19:00. Chcete aby pracovalo 2 hodiny a potom sa 21:00 automaticky vyplo.

Vykonajte nasledovné:

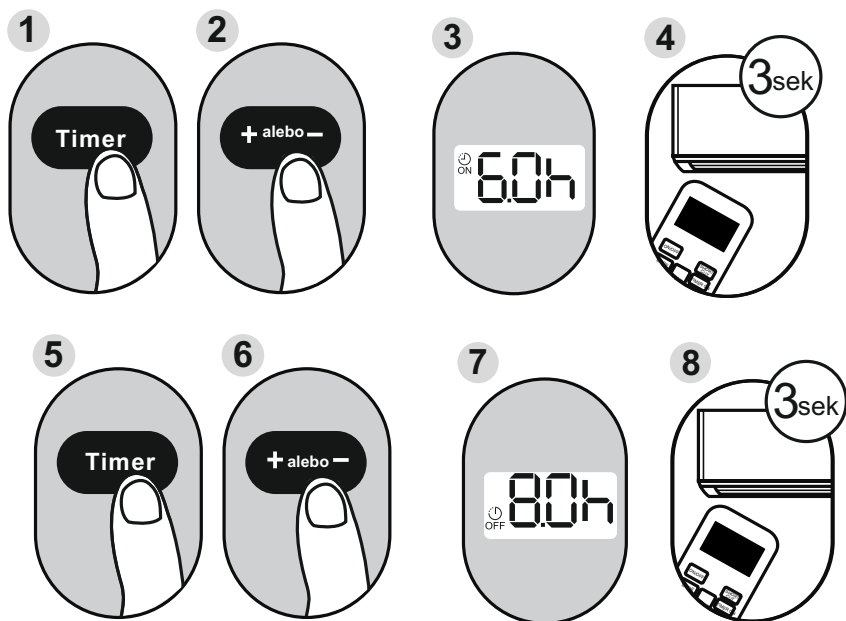

Príklad: Nastavenie zapnutie zariadenia o 6 hodín, funkciu na 2 hodiny a následne vypnutie zariadenia (pozrite si obrázok nižšie)

Displej vášho diaľkového ovládača

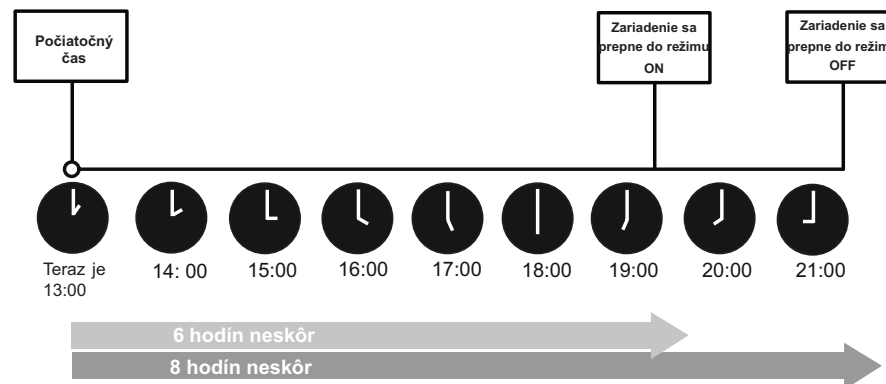
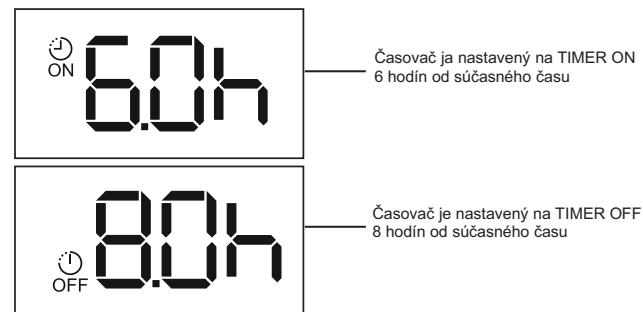

Ako používať pokročilé funkcie

Funkcia ECO

POZNÁMKA: Táto funkcia je dostupná iba v režime COOL.

Používané pre zapnutie režimu úspory energie. Pri chladiacom režime stlačte toto tlačidlo, diaľkový ovládač zmení automaticky teplotu na 24 °C, rýchlosť ventilátora na Auto pre šetrenie energie (ale iba nastavená teplota je menej ako 24 °C). Ak nastavená teplota je viac ako 24 °C, stlačte ECO tlačidlo, rýchlosť ventilátora sa zmení na prestavenie na Auto, nastavená teplota ostane nezmenená.

POZNÁMKA:

Stlačenie tlačidla ECO, alebo zmena režimu, alebo nastavenie teploty na menej ako 24 °C zastaví režim ECO. V režime ECO by mala byť nastavená teplota 24 °C alebo viac. Môže dôjsť k nedostatočnému chladeniu. Ak sa necítite pohodlne, opäť stlačte tlačidlo ECO pre vypnutie.

Funkcia SLEEP

Funkcia SLEEP je určená na zníženie

spotrebovanej energie keď spíte. (a nepotrebuje rovnaké teplotné nastavenia pre udržanie pohodlia). Táto funkcia môže byť aktivovaná iba cez diaľkový ovládač.

Pre podrobnosti si pozrite funkciu SLEEP v užívateľskej príručke.

POZNÁMKA: Funkcia SLEEP nie je dostupná v režime FAN alebo DRY. Stlačenie ON/OFF, MODE, FAN, TURBO, SELF CLEAN alebo ECO tlačidla zastaví režim spánku.

Funkcia FOLLOW ME

Funkcia Follow me umožňuje diaľkovému ovládaču merať teplotu v jeho súčasnej polohe a odosielať signál o teplote do klimatizácie v 3-minútových intervaloch. Keď používate režim AUTO, COOL alebo HEAT, meranie teploty v okolí diaľkového ovládača (miesto teploty samotného vnútorného zariadenia) umožňuje klimatizácii upraviť teplotu okolo váš pre dosiahnutie maximálneho pohodlia.

Funkcia stíšenia

Stlačte symbol ventilátora na 2 sekundy pre zapnutie/vypnutie tichého režimu. Pre nízku operačnú frekvenciu kompresora môže viesť k nedostatočnému chladeniu a ohrevu. (platí len pre klimatizácie s funkciou Silent).

(platí len pre klimatizácie s funkciou Silent)

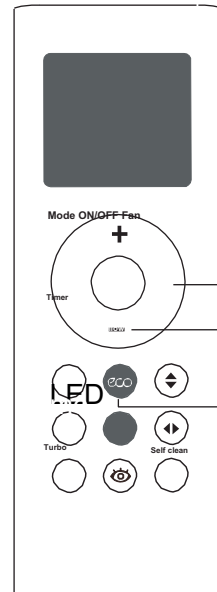

Podržte tlačidlo Fan po dobu 2 sekúnd pre aktivovanie funkcie Silent

Stlačte dvakrát toto tlačidlo počas jednej sekundy pre aktiváciu 8 °C ohrievacej funkcie

Podržte Eco tlačidlo na 2 sekundy pre zapnutie/vypnutie funkcie SLEEP

8 °C Funkcia ohrievania

Ak klimatizácia pracuje v režime ohrievania s teplotou nastavenou na 16 °C, stlačte tlačidlo Temp dvakrát za jednu sekundu pre spustenie 8 stupňovej ohrievacej funkcie. Zariadenie bude fungovať na nastavenej teplote 8OC. Displej vnútorného zariadenia zobrazuje FP. Pri niektorých zariadeniach stlačenie tlačidla aktivuje 12 °C funkciu ohrievania, prečítajte si prosím Používateľský manuál klimatizácie.

Ako používať pokročilé funkcie

Funkcia TURBO funkcia (TURBO/FRESH)

TURBO funkcia umožňuje zvýšenie výkonu zariadenia pre dosiahnutie zvolenej teploty v najkratšom možnom čase.

- Ak zvolíte funkciu **TURBO** v režime COOL, zariadenie bude fúkať vzduch na najvyššom možnom nastavení, aby urýchlila začiatok chladiaceho procesu.
- Ak zvolíte funkciu **TURBO** v režime HEAT pre zariadenia, ktoré majú ohrievaciu jednotku, elektrický ohrievač sa zapne a urýchli zapnutie procesu nahrievania.
- Podržte Turbo/Fresh tlačidlo na 2 sekundy a bude aktivovaná funkcia Fresh. Ionizér/Plazmový zberač prachu (v závislosti od modelu) je nabitý energiou a pomôže odstrániť peľ a nečistoty zo vzduchu (iba pre model RG66B4(2H)/BGEF).

Funkcia SELF CLEAN

Vzduchom prenášané baktérie sa môžu množiť vo vlhkosti, ktorá kondenzuje okolo tepelného výmenníku v zariadení. Pri bežnom používaní sa väčšina vlhkosti odparuje zo zariadenia. Keď je zapnutá funkcia Self Clean, vaše zariadenie sa bude automaticky samo čistiť. Po vyčistení sa zariadenie samo vypne.

Túto funkciu môžete používať ľubovoľne často.

POZNÁMKA: Túto funkciu môžete aktivovať iba v režime COOL alebo DRY.

Funkcia INTELLIGENT EYE

Stlačte tlačidlo  pre aktiváciu prúdu vzduchu. a funkciu Follow people. Rýchlosť ventilátora je automatická, funkcia Auto swing je aktivovaná. Stlačte tlačidlo znovu pre zastavenie a aktiváciu funkcie Wind flow away people. Rýchlosť ventilátora je Auto, funkcia Auto swing je vypnutá. Stlačte tlačidlo tretikrát pre zastavenie funkcie Wind flow away people.

POZNÁMKA: Funkcia Intelligent eye sa zastaví, ak stlačíte iné tlačidlo okrem tlačidiel Timer a LED.

POZNÁMKA: Stlačte a podržte Temp a tlačidlá spolu po dobu 3 sekúnd pre zmení nastavenie displeja medzi OC a OF jednotkami.

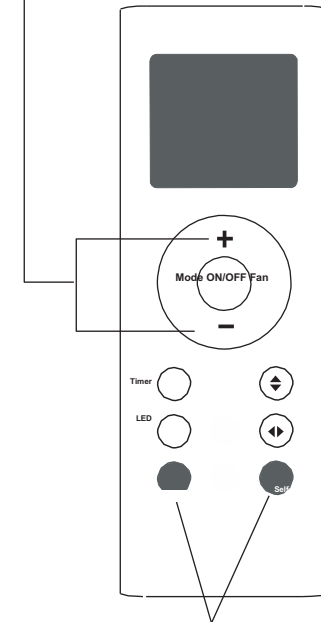

Pre aktiváciu funkcie LOCK podržte spolu na jednu sekundu

Funkcia LOCK

Stlačte naraz tlačidlá Turbo a Self clean po dobu jednej sekundy pre odblokovanie klávesnice.

1000
500
140mm 210mm