

Používateľský manuál

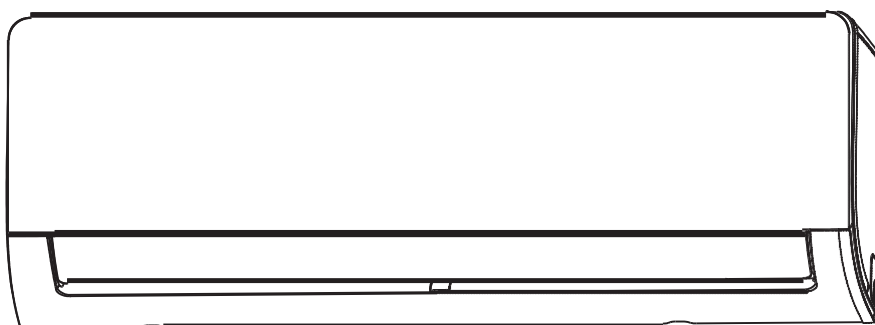

DÔLEŽITÉ UPOZORNENIE:

Pred inštaláciou alebo používaním vašej novej klimatizácie si pozorne prečítajte tento manuál. Manuál si uchovajte pre prípad potreby.

Skontrolujte si prosím zoznam modelov, na ktoré sa vzťahuje, technické údaje, regulácie týkajúce sa F-plynov (ak existujú) a informácie od výrobcu v časti "Používateľský manuál - Produktový list" v balení vonkajšieho zariadenia. (výlučne pre produkty Európskej únie)

Obsah

Bezpečnostné opatrenia	03
-------------------------------------	-----------

Používateľský manuál

Špecifikácie a funkcie zariadenia	07
--	-----------

1. Displej vnútorného zariadenia.....	07
---------------------------------------	----

2. Prevádzková teplota.....	08
-----------------------------	----

3. Iné funkcie.....	09
---------------------	----

4. Nastavovanie uhlu prúdenia vzduchu.....	10
--	----

5. Manuálna operácia (bez diaľkového ovládača).....	10
---	----

Starostlivosť a údržba	11
-------------------------------------	-----------

Riešenie problémov	13
---------------------------------	-----------

Bezpečnostné opatrenia

Pred používaním a inštaláciou si prečítajte bezpečnostné opatrenia

Nesprávna inštalácia v dôsledku ignorovania pokynov môže spôsobiť vážne škody alebo zranenie. Závažnosť potenciálnej škody alebo zranení je klasifikované buď ako **VAROVANIE** alebo **UPOZORNENIE**.



VAROVANIE

Symbol indikuje možnosť zranenia človeka alebo ohrozenie života.



UPOZORNENIE

Tento symbol indikuje možnosť škody na majetku alebo vážnych dôsledkov.



VAROVANIE

Toto zariadenie môžu používať deti vo veku od 8 rokov, osoby so zníženými fyzickými, zmyslovými alebo mentálnymi schopnosťami alebo s nedostatkom skúseností a znalostí, le n ak sú pod dozorom alebo boli poučení o bezpečnom používaní spotrebiča a rozumejú rizikám. Deti sa nemôžu hrať s týmto zariadením. Čistenie a údržba zariadenia nemôžu byť vykonávané deťmi bez dozoru (podľa požiadaviek EN štandardov).

Použitie tohto spotrebiča nie je určené pre osoby (vrátane detí) so zníženými fyzickými, zmyslovými alebo duševnými schopnosťami alebo s nedostatkom skúseností a znalostí, pokiaľ sú bez dozoru alebo poučenia zo strany osoby, ktorá je zodpovedná za ich bezpečnosť. Deti by mali byť pod dozorom, aby sa zaručilo, že sa so zariadením nebudú hrať (podľa požiadaviek IEC štandardov).



VAROVANIA PRI POUŽÍVANÍ PRODUKTU

- V prípade výskytu abnormálnej situácie (napr. zápach spáleniny) zariadenie okamžite vypnite a odpojte z elektrickej siete. Zavolajte vášmu predajcovi pre viac inštrukcií pre predídenie elektrickému šoku, požiaru alebo zraneniu.
- **Nevkladaite** prsty, tyčky ani iné objekty do otvoru vzduchového výstupu alebo vstupu. Môže prísť k zraneniu, pretože ventilátor rotuje vysokou rýchlosťou.
- **Nepoužívajte** horľavé spreje ako sprej na vlasy, lak alebo farbu v blízkosti zariadenia. Môže vzniknúť požiar alebo výbuch.
- **Nepoužívajte** klimatizáciu na miestach, ktoré sú blízko zdrojov horľavých plynov. Uvoľnený plyn sa môže zhromažďovať okolo jednotky a spôsobiť výbuch.
- **Nepoužívajte** vašu klimatizáciu vo vlhkých miestnostiach, ako sú kúpeľne alebo práčovne. Prílišné vystavenie pôsobeniu vody môže spôsobiť skrat elektrických komponentov.
- **Nevystavujte** sa priamemu prúdu chladného vzduchu po dlhšie časové obdobie.
- **Nedovoľte** deťom hrať sa s klimatizáciou. Deti musia byť v okolí zariadenia pod neustálym dozorom.
- Ak je klimatizácia používaná spoločne s horákmi alebo inými ohrevnými zariadeniami, dôkladne vetrajte izbu pre predídenie nedostatku kyslíka.
- V niektorých funkčných priestoroch ako napríklad kuchyňa, serverová miestnosť atď. je dôrazne odporúčané používanie špeciálnych klimatizačných zariadení.

VAROVANIA PRI ČISTENÍ A ÚDRŽBE

- Pred čistením zariadenie vypnite a odpojte z elektrickej siete. Ak tak neurobíte, môže dôjsť k elektrickému šoku.
- **Nečistite** klimatizáciu nadmerným množstvom vody.
- **Nečistite** klimatizáciu horľavými čistiacimi prostriedkami. Horľavé čistiace prostriedky môžu spôsobiť požiar alebo deformáciu.

UPOZORNENIE

- Ak neplánujete klimatizáciu používať dlhší čas, vypnite ju a odpojte od elektriny.
- Vypnite a odpojte zariadenie počas búrok.
- Uistite sa, že skondenzovaná voda môže nerušene odtekať zo zariadenia.
- **Neovládate** klimatizáciu mokrými rukami. Môže prísť k elektrickému šoku.
- **Nepoužívajte** zariadenie na iné účely, než na aké je určené.
- **Nešplhajte sa** ani nepokladajte objekty na vonkajšie zariadenie.
- **Nepoužívajte** klimatizáciu dlhodobo s otvorenými oknami alebo dverami, alebo v prípade, že je prostredie nadmerne vlhké.

VAROVANIA – ELEKTRINA

- Používajte výhradne špecifikovaný elektrický kábel. Ak je napájací kábel poškodený, musí ho vymeniť výrobca, jeho servisný pracovník alebo podobne kvalifikovaná osoba, aby sa predišlo riziku.
- Elektrickú prípojku udržiavajte čistú. Odstráňte akýkoľvek prach alebo nečistoty nahromadené na alebo v okolí prípojky. Znečistené prípojky môžu spôsobiť oheň alebo elektrický šok.
- **Neťahajte za** elektrický kábel pri odpájaní zariadenia. Pevne uchopte prípojku a vytiahnite ju zo zástrčky. Ťahanie priamo za kábel ho môže poškodiť, čo môže viesť následne k požiaru alebo elektrickému šoku.
- **Neupravujte** dĺžku sieťového kábla ani nepoužívajte na napájanie zariadenia predlžovací kábel.
- **Nezdieľajte** elektrickú zástrčku s inými zariadeniami. Nesprávne alebo nedostatočné napájanie môže spôsobiť požiar alebo úraz elektrickým šokom.
- Produkt musí byť v čase inštalácie správne uzemnený, inak môže dôjsť k elektrickému šoku.
- Pri všetkých elektrických prácach dodržujte všetky lokálne a štátne normy a predpisy týkajúce sa elektroinštalácie a inštalačný manuál. Pripojte káble pevne a bezpečne, aby ste zabránili poškodeniu svorky vonkajšími silami. Nesprávne elektrické prípojky sa môžu prehriať, spôsobiť požiar alebo šok. Všetky elektrické pripojenia musia byť vykonané v súlade so schémou elektrického pripojenia umiestnenou na paneloch vnútorného a vonkajšieho zariadenia.
- Všetky vodiče musia byť správne usporiadané pre zaručenie správneho uzavretia ovládacej dosky. Ak nie je ovládacia doska správne uzavretá, môže to viesť ku korózii a spôsobiť, že sa prípojky na termináli prehrejú, vznikne požiar alebo elektrický šok.
- Ak pripájate zariadenie k pevnej elektroinštalácii, musí byť v súlade s pravidlami zapájania do pevnej elektroinštalácie zakomponované odpájacie zariadenie so všetkými pólmí; na všetkých póloch musia byť minimálne 3 mm odstupy a zvodový prúd, ktorý môže prekročiť 10 mA, musí mať aj zariadenie na zvyškový prúd (RCD) s menovitým zvyškovým prevádzkovým prúdom nepresahujúcim 30 mA a poistku.

POZOR NA ŠPECIFIKÁCIE POISTIEK

Obvodová doska klimatizácie (PCB) je navrhnutá s poistkou, ktorá poskytuje ochranu pred nadprúdom. Špecifikácie poistiek sú vytlačené na obvodovej doske, ako napríklad:

Vnútorne zariadenie: T3.15AL/250VAC, T5AL/250VAC, T3.15A/250VAC, T5A/250VAC, atď.

Vonkajšie zariadenie: T20A/250VAC (<=18000Btu/h jednotiek) T30A/250VAC (>18000Btu/h jednotiek)

POZNÁMKA: Pre zariadenia používajúce chladivo R32 alebo R290 je možné použiť iba vysoko odolnú keramickú poistku.

**VAROVANIA PRI INŠTALÁCII PRODUKTU**

1. Inštalácia musí byť prevedená výlučne autorizovaným predajcom alebo špecialistom. Chybná inštalácia môže spôsobiť presakovanie vody, zásah elektrickým prúdom alebo požiar.
2. Inštalácia musí byť vykonaná podľa inštalčných pokynov. Nesprávna inštalácia môže spôsobiť presakovanie vody, zásah elektrickým prúdom alebo požiar.
(V Severnej Amerike môže inštaláciu vykonávať v súlade s požiadavkami stanovenými NEC a CEC výlučne autorizovaný personál.)
3. Kontaktujte autorizovaného servisného technika pre opravu alebo údržbu zariadenia. Toto zariadenie musí byť nainštalované v súlade s predpismi o elektroinštalácii platnými vo vašej krajine.
4. Pre inštaláciu používajte iba pribalené príslušenstvo, diely a špecifikované diely. Používanie neštandardných dielov môže spôsobiť presakovanie vody, elektrický šok alebo pokazenie/zlyhanie zariadenia.
5. Zariadenie nainštalujte na pevnom mieste, ktoré dokáže udržať váhu zariadenia. Ak zvolené miesto nedokáže uniesť váhu zariadenia alebo inštalácia nie je vykonaná správne, zariadenie môže spadnúť a spôsobiť vážne zranenie a/lebo škodu.
6. Nainštalujte odtokové potrubie podľa pokynov v tomto manuáli. Nesprávne nainštalovanie odtoku môže spôsobiť vážne poškodenie vášho domova alebo majetku vodou.
7. Pre zariadenia so záložným elektrickým ohrievačom - **neinštalujte** zariadenie do vzdialenosti menšej ako 1 meter (3 stopy) od akýchkoľvek horľavých materiálov.
8. **Neinštalujte** zariadenie na miesto, kde môže byť vystavené únikom horľavých plynov. Ak sa okolo zariadenia hromadí horľavý plyn, môže to spôsobiť požiar.
9. Nezapínajte zariadenie, kým nie je inštalácia úplne dokončená.
10. Pri premiestňovaní alebo sťahovaní klimatizácie sa o odpojení a opätovnej inštalácii jednotky poraďte so skúseným servisným technikom.
11. Pre informácie o tom, ako inštalovať zariadenie a jeho podporu, prečítajte si prosím podrobnosti v sekciách "Inštalácia vnútorného zariadenia" a "Inštalácia vonkajšieho zariadenia".

Upozornenie týkajúce sa fluórovaných plynov (nevzťahuje sa na zariadenia používajúce chladivo R290)

1. Toto klimatizačné zariadenie obsahuje fluórované skleníkové plyny. Konkrétne informácie o druhoch plynu a množstve nájdete na príslušnom štítku na zariadení alebo v manuáli "Používateľský manuál - Produktový list" pribalenému k vonkajšiemu zariadeniu. (výlučne pre produkty Európskej únie).
2. Inštaláciu, servis, údržbu a opravy zariadenia musí vykonávať certifikovaný technik.
3. Odstránenie a recykláciu produktu musí vykonať certifikovaný technik.
4. Pre zariadenia, ktoré obsahujú fluórované skleníkové plyny v množstvách vyšších alebo rovných ako ekvivalent 5 ton CO₂ ale zároveň menších ako ekvivalent 50 ton CO₂ a ak systém obsahuje systém na detekciu úniku, tento musí byť kontrolovaný na úniky minimálne každých 24 mesiacov.
5. Pri kontrole utesnenia zariadenia sa dôrazne odporúča dôkladné vedenie záznamov.



VÝSTRAHA pred použitím chladiva R32 / R290

- Ak sa používa horľavé chladivo, zariadenie musí byť umiestnené na dobre vetranom mieste, na ktorom veľkosť miestnosti zodpovedá rozsahu, ktorý je určený ako vhodný na prevádzku.

Pre modely s chladivom R32:

Spotrebič bude nainštalovaný, prevádzkovaný a skladovaný v miestnosti s podlahovou plochou väčšou ako 4m². Spotrebič nemôže byť nainštalovaný v nevetranej miestnosti, ktorej podlahová plocha je menšia ako 4m².

Pre modely s chladivom R290 je minimálna potrebná veľkosť miestnosti:

<=9000Btu/h jednotiek: 13m²

>9000Btu/h a <=12000Btu/h jednotiek: 17m²

>12000Btu/h a <=18000Btu/h jednotiek: 26m²

>18000Btu/h a <=24000Btu/h jednotiek: 35m²

- Opakovane použiteľné mechanické konektory a rozšírené kĺby nie sú v interiéri povolené. (**EN** Štandardné požiadavky).
- Mechanické konektory používané v interiéri musia mať najviac 3 g / rok pri 25% maximálneho povoleného tlaku. Pri opakovanom používaní mechanických konektorov v interiéri musia byť vymenené tesniace časti. Pri opakovanom používaní rozšírených kĺbov v interiéroch musia byť rozšírené časti znova opracované. (**UL** Štandardné požiadavky)
- Pri opakovanom používaní mechanických konektorov v interiéri musia byť vymenené tesniace časti. Pri opakovanom používaní rozšírených kĺbov v interiéroch musia byť rozšírené časti znova opracované. (**IEC** Štandardné požiadavky)

Európske smernice pre vyradenie z prevádzky a likvidáciu

Toto označenie zobrazené na výrobku alebo pribalenom materiáli znamená, že použité elektrické zariadenia by sa nemali likvidovať s bežným domovým odpadom.



Správny postup pri likvidácii tohto produktu (elektrický odpad a elektrické vybavenie)

Toto zariadenie obsahuje chladivo a iné potenciálne nebezpečné materiály. Pri likvidácii tohto zariadenia legislatíva vyžaduje špeciálny zber a zaobchádzanie. **Nelikvidujte** tento produkt ako domový odpad alebo netriedený komunálny odpad.

Pri likvidácii tohto zariadenia máte nasledujúce možnosti:

- Zlikvidujte prístroj v autorizovanom zariadení na zber komunálneho elektronického odpadu.
- Pri kúpe nového spotrebiča si predajca bezplatne vezme starý spotrebič späť.
- Výrobca si bezplatne vezme starý prístroj späť.
- Prístroj môžete predať jednotlivcom alebo spoločnostiam, zaoberajúcich sa kovošrotom.

Špeciálne upozornenie

Likvidácia tohto zariadenia jeho pohodením v lese alebo v iných prírodných podmienkach ohrozuje vaše zdravie a tiež životné prostredie. Nebezpečné látky môže presiaknuť do podzemnej vody a preniknúť do potravinového reťazca.

Špecifikácie a funkcie zariadenia

Displej vnútorného zariadenia

POZNÁMKA: Odlišné modely majú odlišné predné panely a zobrazovacie displeje. Pre vami zakúpenú klimatizáciu nie sú k dispozícii všetky kódy na displeji, popísané nižšie. Prosím skontrolujte vnútornú časť displeja zakúpeného zariadenia.

Ilustrácie v tomto manuáli sú určené hlavne pre účely vysvetlenia. Skutočný tvar vášho zariadenia môže byť jemne odlišný. Berte ohľad na skutočný tvar.

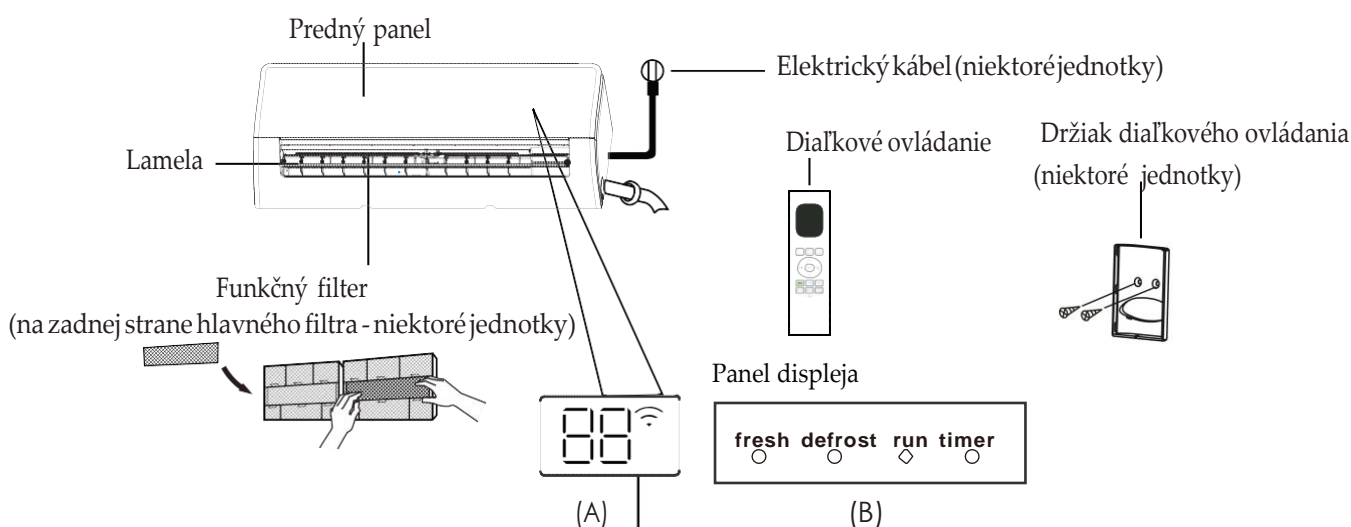

"fresh" ak je aktivovaná funkcia Fresh (niektoré modely)

"defrost" ak je aktivovaná funkcia defrost

"run" ak je jednotka zapnutá

"timer" ak je nastavený TIMER

"📶" ak je aktivovaná funkcia bezdrôtového ovládania (niektoré modely)

"88" zobrazuje teplotu, prevádzkovú teplotu a chybové kódy:

"00" po dobu 3 sekúnd ak:

• je nastavený TIMER ON (ak je zariadenie,  zostane zapnuté, ak je nastavený TIMER ON)

• Funkcia FRESH, SWING, TURBO, ECO a lebo SILENCE je zapnutá

"0F" počas 3 sekúnd, keď:

• je nastavený TIMER OFF

• Funkcia FRESH, SWING, TURBO, ECO alebo SILENCE je vypnutá

"dF" počas odmrázovania „defrost“

"FP" ak je zapnutá funkcia vyhrievania 8 °C (niektoré modely)

"CL" ak je zapnutá funkcia Active Clean (určené pre typ Inverter split)
ak sa jednotka sama čistí (pre typ Fixed-speed)

Význam kódov
na displeji

Prevádzková teplota

Ak je vaša klimatizácia používaná mimo nasledujúcich teplotných rozpätí, môžu byť aktivované určité bezpečnostné ochranné prvky, ktoré spôsobia deaktiváciu zariadenia.

Typ rozdelenia invertoru

	COOL režim	HEAT režim	DRY režim	PRE VONKAJŠIE ZARIADENIA SO ZÁLOŽNÝM ELEKTRICKÝM OHRIEVAČOM Pri vonkajšej teplote nižšej ako 0°C(32°F) dôrazne odporúčame ponechať zariadenie neustále zapojené do elektriny pre zaistenie neprerušovanej prevádzky.
Teplota miestnosti	17°C - 32°C (62°F - 90°F)	0°C - 30°C (32°F - 86°F)	10°C - 32°C (50°F - 90°F)	
Vonkajšia teplota	0°C - 50°C (32°F - 122°F)	-15°C - 24°C (5°F - 75°F)	0°C - 50°C (32°F - 122°F)	
	-15°C - 50°C (5°F - 122°F) (Pre modely s nízkoteplotnými chladiacimi systémami).			
	0°C - 52°C (32°F - 126°F) (Pre špeciálne tropické modely)		0°C - 52°C (32°F - 126°F) (Pre špeciálne tropické modely)	

Typ s fixnou rýchlosťou

	COOL režimu	HEAT režim	DRY režim
Teplota miestnosti	17°C-32°C (62°F-90°F)	0°C-30°C (32°F-86°F)	10°C-32°C (50°F-90°F)
Vonkajšia teplota	18°C-43°C (64°F-109°F)	-7°C-24°C (19°F-75°F)	11°C-43°C (52°F-109°F)
	-7°C-43°C (19°F-109°F) (Pre modely s nízkoteplotnými chladiacimi systémami)		18°C-43°C (64°F-109°F)
	18°C-52°C (64°F-126°F) (Pre špeciálne tropické modely)		18°C-52°C (64°F-126°F) (Pre špeciálne tropické modely)

POZNÁMKA: Relatívna vlhkosť v miestnosti menej ako 80%. Ak klimatizácia pracuje v podmienkach prevyšujúcich túto hodnotu, na povrchu klimatizácie môže dochádzať ku kondenzácii. Nastavte lamelu prúdu vzduchu na maximálny uhol (vertikálne smerom k podlahe) a nastavte režim funkcie ventilátora na HIGH.

Pre ďalšie zlepšenie výkonu vašej jednotky vykonajte nasledovné:

- Udržiavajte dvere a okná zavreté.
- Obmedzte spotrebu elektriny využívaním funkcií TIMER ON a TIMER OFF.
- Neblokujte vstupné a výstupné vzduchové otvory.
- Pravidelne kontrolujte a čistite vzduchové filtre.

Návod na používanie infračerveného diaľkového ovládača nie je súčasťou balenia. Nie všetky funkcie sú dostupné pre všetky klimatizácie, skontrolujte prosím vnútorný displej a ovládač zariadenia, ktoré ste si zakúpili.

Iné funkcie

- **Auto-reštart (pri niektorých zariadeniach)**
V prípade, že zariadenie stratí pripojenie k elektrine, po reštartovaní sa automaticky obnovia pôvodné nastavenia.

- **Anti-pleseň (pri niektorých zariadeniach)**

Pri vypínaní zariadenia z režimu COOL, AUTO (COOL) alebo DRY, klimatizácia bude ďalej pokračovať na nízkej úrovni pre vysušenie vodného kondenzátu a predídenie množeniu plesní.

- **Diaľkové ovládanie (pri niektorých zariadeniach)**
Diaľkové ovládanie umožňuje ovládať vašu klimatizáciu prostredníctvom vášho mobilného telefónu a bezdrôtového pripojenia. Pre prístup, náhradu a údržbu USB zariadenia je potrebný profesionálne vyškolený personál.

- **Pamäť nastavenia uhlu lamely (pri niektorých zariadeniach)**
Pri otáčaní vášho zariadenia sa lamela automaticky nastaví do predchádzajúceho uhla.

- **Detekcia úniku chladiva (pri niektorých zariadeniach)**
Ak vnútorná jednotka zistí únik chladiacej kvapaliny, automaticky zobrazí „EL0C“ alebo začne blikať LED (podľa modelu).

- **Funkcia Active Clean**

--Technológia Active Clean vyčistí prach, pleseň a mastnotu, ktoré môžu spôsobovať zápach pri ich zanesení do teplotného výmenníka automatickým zmrazením a rapídym roztavením námrazy. Zariadenie začne pípať. Funkcia Active Clean je využívaná pre vytvorenie väčšieho množstva skondenzovanej vody pre vylepšenie čistiaceho efektu a zariadenie začne vyfukovať studený vzduch. Po dokončení čistenia bude vnútorné veterné koleso pokračovať v prevádzke s horúcim vzduchom pre vyčistenie výparníka, čo zabráni tvorbe plesní a udrží zariadenie vnútri čisté.

--Po zapnutí tejto funkcie sa na okienku displeja vnútorného zariadenia objaví kód "CL", po 20 až 45 minútach sa zariadenie automaticky vypne a vypne aj funkciu Active Clean.

Breeze Away (pri niektorých zariadeniach)

Táto funkcia zabráni priamemu kontaktu prúdu vzduchu s telom a zaručí príjemný chladivý pocit.

Funkcia SLEEP

Funkcia SLEEP je používaná na zníženie spotreby energie počas spánku (nepotrebuje nastavovať teplotu a zostanete v pohodlí). Táto funkcia môže byť aktivovaná iba diaľkovým ovládačom.

Funkcia SLEEP nie je dostupná v režime FAN alebo DRY.

Stlačte tlačidlo **SLEEP**, keď budete pripravení na spánok. V režime COOL jednotka zvýši teplotu po 1 hodine o 1°C (2°F) a po ďalšej hodine opäť o ďalší 1°C (2°F).

V režime HEAT bude zariadenie znižovať teplotu o 1°C (2°F) po 1 hodine a zvýši ju o dodatočný 1°C (2°F) po ďalšej hodine.

Funkcia SLEEP sa vypne po 8 hodinách a systém bude pokračovať v činnosti podľa aktuálnej situácie.

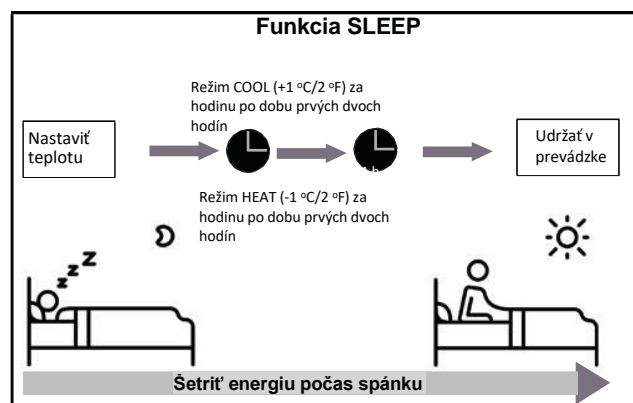

· Nastavenie uhlu prúdenia vzduchu

Nastavenie vertikálneho uhla prúdenia vzduchu

Pri zapnutom zariadení použite tlačidlo **SWING/DIRECT** na diaľkovom ovládači pre nastavenie smeru (vertikálny uhol) prúdenia vzduchu. Pre podrobnosti si prezrite Manuál k diaľkovému ovládaču.

POZNÁMKA K UHLOM LAMIEL

Pri používaní režimu COOL alebo DRY nenechávajte lamely nastavené na príliš vysoký vertikálny uhol na dlhší čas. Toto môže viesť ku kondenzácii vody na čepeliach lamiel, ktorá bude následne kvapkať na dlážku alebo nábytok.

Pri používaní režimu COOL alebo HEAT môže nastavenie príliš vysokého vertikálneho uhlu lamiel viesť k zníženiu výkonu zariadenia kvôli obmedzeniu prúdenia vzduchu.

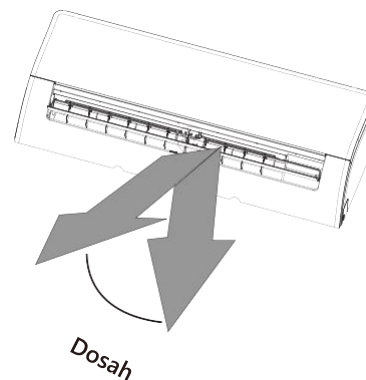

POZNÁMKA: Nemanipulujte lamelami manuálne, narušíte synchronizáciu lamely. V tomto prípade vypnite zariadenie a na pár sekúnd ho odpojte z elektriny, čím ho reštartujete a reštartujete aj pozíciu lamely.

Obr.A

Nastavenie horizontálneho uhla prúdenia vzduchu

Horizontálny uhol prúdenia vzduchu musí byť nastavený manuálne. Uchopte deflektorovú tyč (pozrite **Obr.B**) a manuálne nastavte na preferované nasmerovanie.

Pri niektorých zariadeniach môže byť horizontálny uhol prúdu vzduchu nastavený diaľkovým ovládačom. Prosím prezrite si Manuál k diaľkovému ovládaču.

Manuálna prevádzka (bez diaľkového ovládača)

! UPOZORNENIE

Manuálne tlačidlo je určené výlučne na testovacie účely a na núdzovú prevádzku. Túto funkciu nepoužívajte, okrem prípadov kedy stratíte diaľkový ovládač a je to absolútne nevyhnutné. Ak chcete obnoviť normálnu prevádzku, aktivujte zariadenie pomocou diaľkového ovládača. Zariadenie musí byť pred spustením manuálneho ovládania vypnuté.

Pre manuálne ovládanie vášho zariadenia:

1. Lokalizujte umiestnenie **tlačidla MANUAL CONTROL** na pravej strane bočného panelu zariadenia.
2. Stlačte **tlačidlo MANUAL CONTROL** jedenkrát pre aktivovanie režimu FORCED AUTO.
3. Stlačte **tlačidlo MANUAL CONTROL** znova pre aktivovanie režimu FORCED COOLING.
4. Stlačte **tlačidlo MANUAL CONTROL** po tretíkrát pre vypnutie zariadenia.
5. Stlačte **tlačidlo MANUAL CONTROL** po tretíkrát pre vypnutie zariadenia.
6. Zavrite predný panel.

! UPOZORNENIE

Nevkladajte prsty do blízkosti dýchadla a nasávacej strany jednotky. Vysokorychlostný ventilátor vo vnútri jednotky môže spôsobiť zranenie.

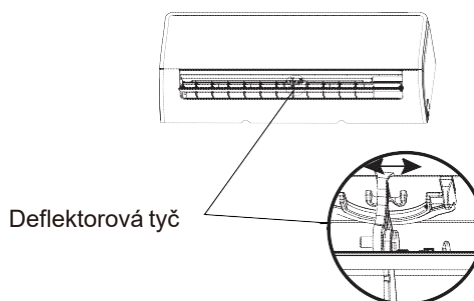

Obr.B

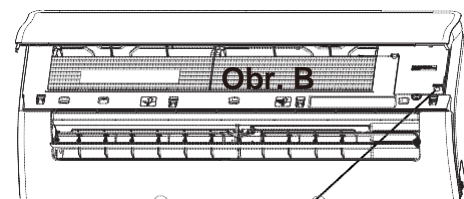

Tlačidlo Manual control

Starostlivosť a údržba

Čistenie vnútorného zariadenia



PRED ČISTENÍM ALEBO ÚDRŽBOU

VŽDY VYPNITE VÁŠ KLIMATIZAČNÝ SYSTÉM A ODPOJTE HO Z ELEKTRICKEJ SIETE EŠTE PRED ČISTENÍM ALEBO ÚDRŽBOU.



UPOZORNENIE

Na čistenie zariadenia používajte iba jemnú suchú handričku. Ak je zariadenie obzvlášť znečistené, môžete ho očistiť handričkou namočenou v teplej vode.

- **Nepoužívajte** na čistenie zariadenia chemikálie ani chemicky ošetrené handričky
- **Nepoužívajte** na čistenie zariadenia benzín, riedidlo, leštiaci prášok alebo iné rozpúšťadlá. Môžu spôsobiť deformáciu alebo popraskanie plastového povrchu.
- **Nepoužívajte** pre čistenie predného panela vodu s teplotou vyššou ako 40°C (104°F). Môžete spôsobiť deformáciu alebo poškodenie farby na paneli.

Čistenie vzduchového filtra

Zanesená klimatizácia môže znížiť účinnosť chladenia vášho zariadenia a môže tiež mať negatívny dopad na vaše zdravie. Uistite sa, že filter vyčistíte minimálne raz za dva týždne.

1. Zdvihnite predný panel vnútorného zariadenia.
2. Najskôr stlačte jazýček na konci filtra pre uvoľnenie krytu, následne ho zdvihnite a potiahnite smerom k sebe.
3. Následne môžete filter vytiahnuť.
4. Ak má váš filter menší filter na osviežovanie vzduchu, odpojte ho z väčšieho filtra. Vyčistite filter na osviežovanie vzduchu ručným vysávačom.
5. Vyčistite veľký vzduchový filter teplou mydlovou vodou. Uistite sa, že používate jemný čistiaci prostriedok.

6. Filter opláchnite čerstvou vodou, vodu následne odstráňte.
7. Vysušte ho na suchom, chladnom mieste, vyvarujte sa vystaveniu priameho slnečného svetla.
8. Po vysušení znova pripevnite filter na osviežovanie vzduchu k veľkému filtru, následne zasuňte do vnútornej jednotky.
9. Zavrite panel vnútorného zariadenia.

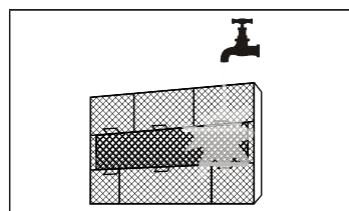
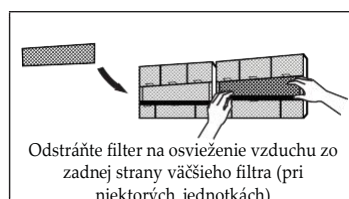
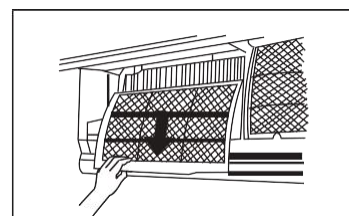
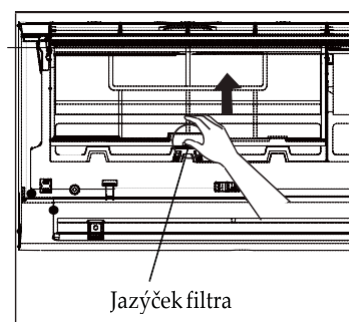

UPOZORNENIE

Nedotýkajte sa filtra na osviežovanie vzduchu (plazma) aspoň 10 minút po vypnutí zariadenia.

UPOZORNENIE

- Pred výmenou filtra alebo čistením jednotku vypnite a odpojte od elektriny.
- Pri vyberaní filtra sa nedotýkajte kovových častí zariadenia. Ostré kovové hrany vás môžu porezať.
- Na čistenie vnútorného zariadenia nepoužívajte vodu. Môžete zničiť izoláciu a spôsobiť úraz elektrickým prúdom.
- Pri sušení nevystavujte filter priamemu slnečnému žiareniu, dôsledkom čoho sa môže filter zraziť.

Poznámky k vzduchovému filtru (voliteľné)

Upozornenie - čistenie vzduchového filtra

Po 240 hodinách používania sa zobrazí na okienku displeja vonkajšieho zariadenia kód "CL". Je to upozornenie na potrebu vyčistenia vzduchového filtra. Po 15 sekundách sa zariadenie vráti na predchádzajúce zobrazovanie displeja.

Pre reštartovanie upozornenia stlačte **LED** tlačidlo na vašom diaľkovom ovládači 4-krát alebo stlačte tlačidlo **MANUAL CONTROL** 3 krát. Ak nereštartujete upozornenie, kód "CL" zabliká znova po reštartovaní zariadenia.

Upozornenie - výmena vzduchového filtra

Po 2880 hodinách používania zobrazí okienko displeja vnútorného zariadenia kód "nF". Ide o upozornenie na nutnosť výmeny filtra. Po 15 sekundách sa zariadenie vráti na predchádzajúce zobrazovanie displeja. Pre reštartovanie upozornenia stlačte **LED** tlačidlo na vašom diaľkovom ovládači 4-krát

alebo stlačte tlačidlo **MANUAL CONTROL** 3 krát. Ak upozornenie nereštartujete, kód "nF" sa zobrazí znova po reštartovaní zariadenia.

UPOZORNENIE

- Akúkoľvek údržbu a čistenie vonkajšieho zariadenia by mal vykonávať autorizovaný predajca alebo licencovaný poskytovateľ služieb.
- Akékoľvek opravy zariadenia by mal vykonávať autorizovaný predajca alebo licencovaný poskytovateľ služieb.

Údržba - Dlhšie obdobie bez používania

Ak neplánujete klimatizáciu používať po dlhšiu dobu, postupujte nasledovne:

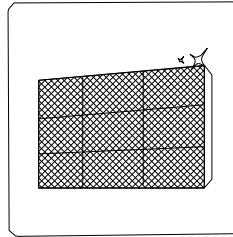

Vyčistite všetky filtre

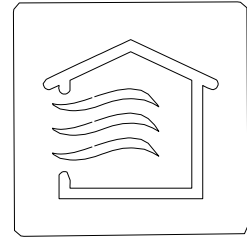

Vypnite funkciu FAN, kým zariadenie úplne nevyschne.

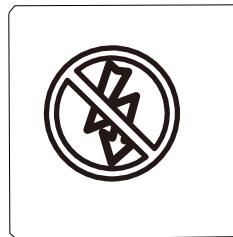

Vypnite zariadenie a odpojte ho od elektriny

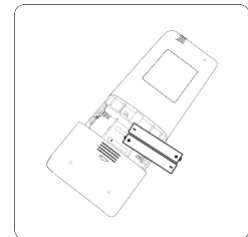

Odstráňte batérie z diaľkového ovládača

Údržba - Predsezónna inšpekcia

Po dlhšom období inaktivity alebo pred obdobiami častého používania urobte nasledovné činnosti:

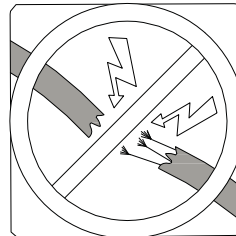

Skontrolujte zariadenie, hlavne poškodené káble

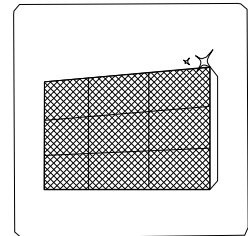

Vyčistite všetky filtre



Skontrolujte presakovanie

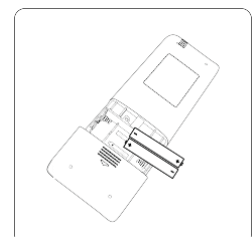

Vymeňte batérie

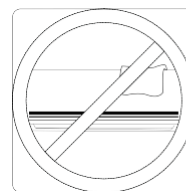

Uistite sa, že nič neblokuje vstupy a výstupy vzduchu

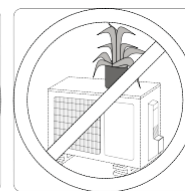

Riešenie problémov



Bezpečnostné opatrenia

Ak sa stane ČOKOL'VEK z nasledujúceho zoznamu, okamžite vypnite zariadenie!

- Poškodenie elektrického kábla alebo jeho nadmerné prehriatie Ak zacítite
- zápach spáleniny
- Zariadenie vydáva hlasné alebo abnormálne zvuky Vypáli sa
- poistka alebo často vypadáva istič
- Voda alebo iné objekty sa dostanú do zariadenia alebo sa z neho vylučujú.

NEPOKÚŠAJTE SA TIETO ZÁVADY OPRAVIŤ SAMOSTATNE! OKAMŽITE KONTAKTUJTE AUTORIZOVANÉHO POSKYTOVATEĽA SLUŽIEB!

Bežné problémy

Nasledujúce problémy nie sú znakom nesprávneho fungovania a vo väčšine prípadov nebudú vyžadovať opravu.

Problém	Možné príčiny
Zariadenie sa nezapne pri stlačení tlačidla ON/OFF	Zariadenie má 3 minútovú ochrannú funkciu, ktorá zabraňuje jeho preťaženiu. Zariadenie nemôže byť reštartované do troch minút od jeho vypnutia.
Zariadenie sa prepne z režimu COOL/HEAT do režimu FAN	Zariadenie môže zmeniť svoje nastavenia pre zabránenie tvoreniu námrazy. Po zvýšení teploty začne zariadenie fungovať v predošlom nastavenom režime.
	Nastavená teplota sa dosiahla, následne zariadenie vypne kompresor. Zariadenie bude pokračovať vo funkcii po ďalšej zmene teploty.
Z vnútorného zariadenia stúpa biela para	Vo vlhkých regiónoch môže veľký teplotný rozdiel medzi izbovou teplotou a teplotou vzduchu z klimatizácie spôsobiť bielu paru.
Z vonkajšieho aj vnútorného zariadenia stúpa biela para	Po reštartovaní zariadenia v režime HEAT po odmrázaní môže biela para stúpať kvôli vlhkosti vzniknutej pri procese odmráovania.
Vnútorná jednotka vydáva zvuky	Keď sa lamela nastaví späť do svojej polohy, môže vydávať zvuk prúdiaceho vzduchu. Po spustení zariadenia v režime HEAT sa môže vyskytnúť škripavý zvuk z dôvodu rozťahovania a sťahovania plastových súčiastok zariadenia.
Vonkajšie aj vnútorné zariadenie vydáva zvuky	Nízky sykavý vzduch počas prevádzky: Ide o normálny jav, spôsobený chladiacim plynom prechádzajúcim vonkajším aj vnútorným zariadením.
	Nízky sykavý zvuk po zapnutí systému, po jeho zastavení alebo pri odmráovaní: Ide o normálny zvuk, spôsobený chladiacim plynom, ktorý zastavuje alebo mení smer prúdenia.
	Škripavý zvuk: Bežné rozťahovanie a sťahovanie plastových a kovových súčiastok spôsobené zmenou teploty počas funkcie zariadenia môže spôsobiť škripavé zvuky.

Problémy	Možné príčiny
Vonkajšie zariadenie vydáva zvuky	Zariadenie vydáva odlišné zvuky podľa nastaveného operačného režimu.
Z vonkajšieho alebo vnútorného zariadenia sa vylučuje prach	Zariadenie môže pri dlhodobom nepoužívaní akumulovať prach, ktorý sa môže následne po zapnutí vylučovať zo zariadenia. Tomuto javu predídete zakrytím zariadenia pri dlhšom období nepoužívania.
Zo zariadenia vychádza nepríjemný zápach	Zariadenie môže absorbovať zápachy z prostredia (napr. z nábytku, varenia, cigariet atď.), ktoré môžu byť pri jeho prevádzke šírené do okolia. Filter zariadenia splenivel a musí byť vyčistený.
Ventilátor vonkajšieho zariadenia nefunguje	Počas prevádzky je rýchlosť ventilátora ovládaná pre optimalizáciu prevádzky produktu.
Zariadenie funguje nepredvídateľne alebo neodpovedá	Rušenia z mobilných veží a diaľkových zosilňovačov signálu môžu spôsobiť poruchu zariadenia. V takomto prípade skúste nasledovné: <ul style="list-style-type: none"> · Odpojte zariadenie z elektriny, opätovne pripojte. · Stlačte tlačidlá ON/OFF na diaľkovom ovládači pre reštartovanie
POZNAMKA: Ak problém pretrváva, kontaktujte miestneho predajcu alebo najbližšie zákaznícke centrum. Poskytnite im detailný opis poruchy zariadenia a číslo modelu vášho zariadenia.	

Riešenie problémov

Pri vyskytnutí problémov si prosím prejdite nasledujúce informácie pred kontaktovaním servisnej spoločnosti.











Problém	Možná príčina	Riešenie
Zariadenie chladí nedostatočne	Nastavenie teploty môže byť vyššie ako teplota v izbe	Znížte nastavenie teploty
	Teplotný výmenník na vonkajšom alebo vnútornom zariadení je špinavý	Vyčistite konkrétny tepelný výmenník
	Vzduchový filter je znečistený	Odstráňte filter a vyčistite ho podľa inštrukcií
	Otvor vstupu alebo výstupu jedného zo zariadení je zablokovaný	Vypnite zariadenie, odstráňte prekážku a znova ho zapnite
	Dvere alebo okná sú otvorené	Uistite sa, že všetky dvere a okná sú pri prevádzke zariadenia zavreté
	Nadmerné zahrievanie môže byť spôsobené slnečným svetlom	Zavrite okná a záclony počas teplých dní/pri d o p a d e priameho slnečného svetla
	Príliš veľké množstvo zdrojov teploty v miestnosti (ľudia, počítače, elektronika, atď.)	Znížte množstvo zdrojov vyžarujúcich teplo
	Nízka hladina chladiva spôsobená dlhodobým používaním alebo únikom	Skontrolujte zariadenie pre výskyt trhlín, v prípade potreby opravte tesnenie alebo pridajte chladivo
Funkcia SILENCE je aktívna (voliteľná funkcia)	Funkcia SILENCE môže znížiť výkonnosť zariadenia znížením prevádzkovej frekvencie. Vypnite funkciu SILENCE.	

Problém	Možné príčiny	Riešenie
Zariadenie nefunguje	Zlyhanie napájania	Počkajte na obnovenie elektrického pripojenia
	Elektrina je vypnutá	Zapnite elektrinu
	Poistka je vypálená	Vymeňte poistku
	Batérie v diaľkovom ovládači sú vybité	Vymeňte batérie
	3 minútová ochrana zariadenia bola aktivovaná	Počkajte tri minúty pred reštartovaním zariadenia
	Časovač je aktivovaný	Deaktivujte časovač
Zariadenie sa často zapína a vypína	V systéme je príliš veľa alebo príliš málo chladiva	Skontrolujte tesnenie a doplňte do systému chladivo.
	Do systému sa dostal nestlačiteľný plyn alebo vlhkosť	Vyprázdnite a znova naplňte systém chladivom
	Kompresor je pokazený	Vymeňte kompresor
	Príliš vysoké alebo nízke napätie	Nainštalujte manostat pre reguláciu napätia
Zariadenie vykuruje nedostatočne	Vonkajšia teplota je extrémne nízka	Použite záložné vyhrievacie zariadenie
	Cez dvere alebo okná prúdi do miestnosti studený vzduch	Uistite sa, že sú počas používania zavreté všetky dvere a okná
	Nízka hladina chladiva spôsobená dlhodobým používaním alebo únikom	Skontrolujte zariadenie pre výskyt trhlín, v prípade potreby opravte tesnenie alebo pridajte chladivo
Indikačné kontrolky stále blikajú	Zariadenie sa môže zastaviť alebo pokračovať v bezpečnej prevádzke. Ak indikačné kontrolky pokračujú v blikaní alebo sa objavia na displeji chybové kódy, počkajte zhruba 10 minút. Problém sa niekedy vyrieši sám. Ak sa tak nestane, odpojte zariadenie z elektriny a znova ho pripojte. Zapnite zariadenie. Ak problém pretrváva, odpojte zariadenie z elektriny a kontaktujte najbližšie zákaznícke centrum.	
Na displeji vnútorného zariadenia sa objaví chybový kód, ktorý začína nasledovným písmenom: <ul style="list-style-type: none"> • E(x), P(x), F(x) • EH(xx), EL(xx), EC(xx) • PH(xx), PL(xx), PC(xx) 		

POZNÁMKA: Ak problém pretrváva aj po vykonaní vyššie uvedených kontrol a diagnostiky, okamžite zariadenie vypnite a kontaktujte autorizované servisné stredisko.

Doplňkové komponenty

Klimatizačný systém vám bude doručený spoločne s nasledujúcimi doplnkami. Pri inštalácii klimatizácie použite všetky inštalčné súčasti a doplnky. Nesprávna inštalácia môže mať za následok únik vody, úraz elektrickým prúdom a požiar alebo spôsobiť dokonca poruchu zariadenia. Položky nie sú súčasťou balenia klimatizácie a musia byť zakúpené zvlášť.

Názov komponentu	Mn(ks)	Tvar	Názov komponentu	Mn(ks)	Tvar
Manuál	2-3		Diaľkový ovládač	1	
Odtokový káb (pre modely s chladením a vyhrievaním)	1		Batéria	2	
Uzáver (pre modely s chladením a vyhrievaním)	1		Držiak na diaľkový ovládač (voliteľný)	1	
Montážny plát	1		Upevňovacia skrutka na držiak diaľkového ovládača (voliteľné)	2	
Kotva	5-8 (v závislosti od modelu)		Malý filter (Musí byť nainštalovaný na zadnej strane hlavného filtra autorizovaným technikom pri inštalácii zariadenia)	1-2 (v závislosti od modelu)	
Upevňovacia skrutka montážneho plátu	5-8 (v závislosti od modelu)				

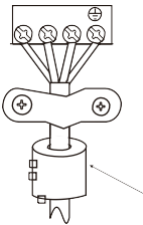
Názov	Tvar	Množstvo(KS)	
Zostava spojovacej trubice	Strana tekutín	Φ6. 35 (1/4 palca)	Súčiastky, ktoré si musíte zakúpiť zvlášť. Konzultujte predajcu pre správne veľkosti trubiek pre konkrétne zakúpené zariadenie.
		Φ9. 52 (3/8 palca)	
	Strana plynov	Φ9. 52 (3/8 palca)	
		Φ12. 7 (1/2 palca)	
		Φ16 (5/8 palca)	
		Φ19 (3/4 palca)	
Magnetický prstenec a pás (ak je pribalený, prezrite si schému zapojenia pre inštaláciu na spojovací kábel.)	 <p>Pás prevlečte otvorom magnetického prstenca pre fixáciu na kábel</p>	Líši sa v závislosti od modelu	

Dizajn a špecifikácie sa môžu zmeniť bez predchádzajúceho upozornenia pre účely vylepšenia produktu. Pre viac informácií sa obráťte na predajcu alebo výrobcu. Akékoľvek aktualizácie manuálu budú aktualizované na servisnej webovej stránke, skontrolujte prosím najnovšiu verziu.

**CS445UI-18C(AG)
16122000008614
20191010**
